

IN PURSUIT OF GROWTH & EXCELLENCE



士林變頻器

卓越性能為您設想

SC3 高性能簡易型變頻器

SA3 高性能向量型變頻器



FA官方網站

www.seec.com.tw



SC3 系列

容量：0.2KW~5.5KW

- 泛用向量控制
- 隔離風道設計
- 飛梭控制
- 軌道式安裝設計
- 輸出短路保護



SA3 系列

容量：0.75KW~315KW

- 無感測向量控制
- 轉矩及位置控制
- 多組輸出/入端子
- 隔離風道設計
- IM/PM雙模驅動

SC3

適用容量	02
主要特色	02
應用產業	02
產品特色	03
電氣規格	05
一般規格	06
接線圖	07
外型尺寸圖	08
選購配件	09
參數表	25

SA3

適用容量	12
主要特色	12
應用產業	12
產品特色	13
電氣規格	17
一般規格	19
接線圖	20
外型尺寸圖	21
選購配件	23
參數表	25

適用容量

型號	KW (HP)	0.2 (0.25)	0.4 (0.5)	0.75 (1)	1.5 (2)	2.2 (3)	3.7 (5)	5.5 (7.5)
SC3	SC3-021 1相 220V							
	SC3-023 3相 220V							
	SC3-043 3相 440V							

主要特色

- 高性能泛用向量控制
- 內建飛梭旋鈕
- Coating & 隔離風道
- 內建兩組RS485通訊介面(端子、RJ-45)
- 內建PID控制
- 內建RFI濾波器
- 國際化MODBUS通訊(速率最高115200bps)
- 高效能同步馬達驅動技術
- 內建比例連動功能
- 內建程序運轉功能
- 內建5點V/F曲線設定
- 內建多功能顯示設定
- 內建節能運轉參數
- 內建低電流檢出、過轉矩檢出功能
- 冷卻風扇機能選擇功能
- 具備12組異警紀錄及最近2次異警發生時頻率、電流、電壓、溫升率、P-N電壓、運轉時間訊息。
- 參數保護功能，設定密碼鎖定參數不可修改
- 支援滑軌式安裝
- 操作器可外拉(DU06、DU08、PU301)
- 運轉頻率可達650Hz
- 輸出短路保護

應用產業

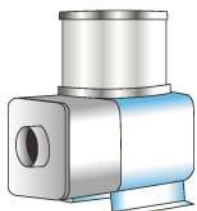

小型風機

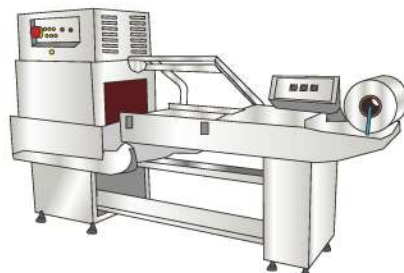

封切機



包裝機

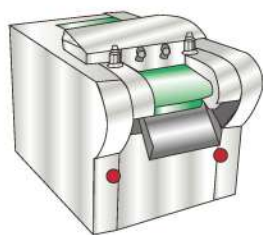

食品機



填充設備

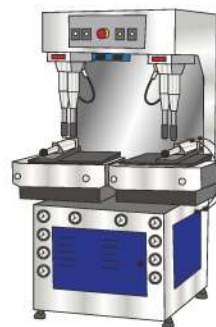

製鞋機



高性能簡易型變頻器

產品特色

高性能向量控制技術

- 採用32 bit CPU設計，提升運算速度實現泛用磁通向量控制技術。
- 低頻高轉矩輸出，實現150% 3Hz下的啟動轉矩。

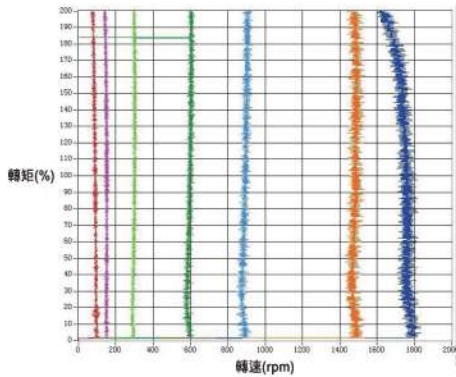

- 啟動轉矩，實現150%負載下高響應啟動轉矩特性。

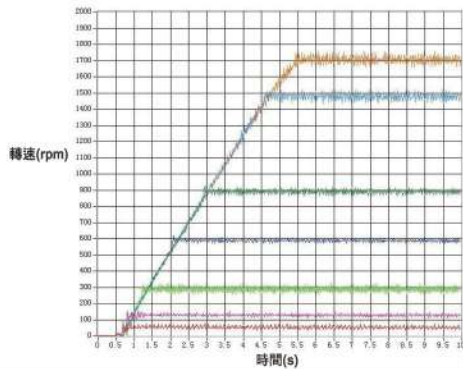

輸出短路保護設計

- 高響應性保護IC，提升保護即時性。
- 無論馬達絕緣劣化、短路或配錯線，皆可即時保護跳脫防止模組故障。

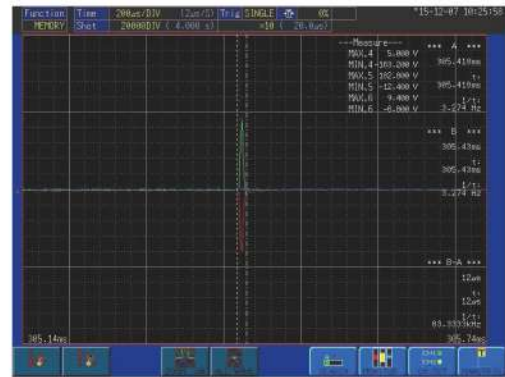

兩組RS-485通訊介面

- 提供RJ-45介面及端子式介面可選擇。
- 於多機通訊時更加便利的接線方式。



內建比例連動功能

- 實現多機並聯時的比例控制。

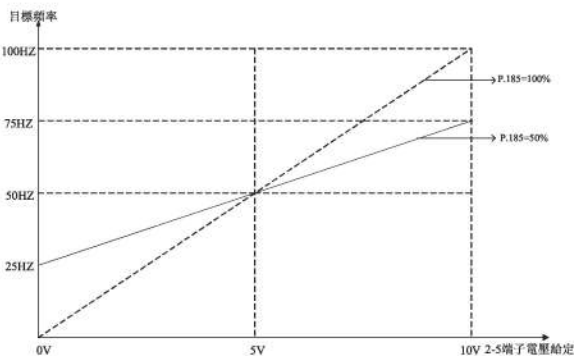

機能提升

- 兩組RS-485通訊介面。
- 支援三種外拉式操作器(DU06、DU08、PU301)。
- 可紀錄最高12組異警紀錄。
- 可記錄2組異警訊息。
- 輸出頻率最高可達650Hz。
- 廠商參數設定(不恢復出廠值)。
- 啟動前制動功能。

內建RFI濾波器

- 全系列內建RFI濾波器，可有效抑制電磁干擾。



操作面板內建飛梭旋鈕，設定更便利

- 平面式飛梭設計，不易誤觸調整。



散熱風扇設計強化

- 風扇可自行拆卸，清理灰塵。
- 安裝於風道上方，排風能力提升。



多元的安裝方式

- 並排時利用滑軌式安裝。
- 可用傳統螺絲鎖附安裝。



往復機功能

- 內建往復機專用功能，更符合客戶需求。

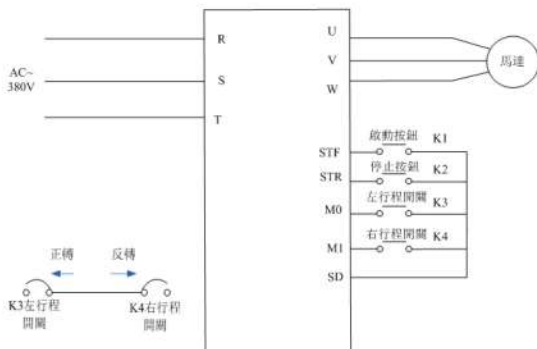

散熱能力強化

- 鋁擠型散熱座導熱係數達201W/mK，散熱能力有效提升。

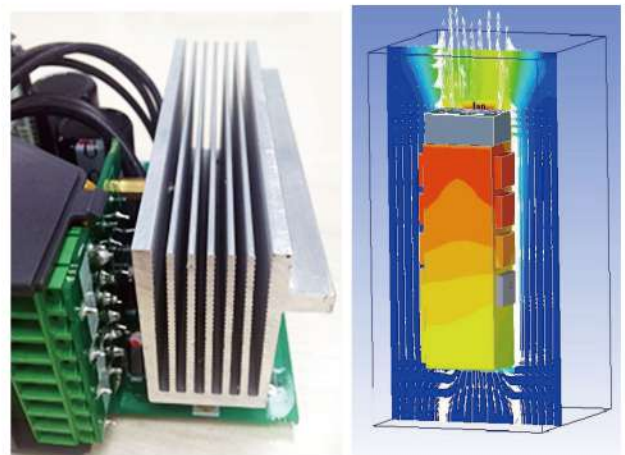

電氣規格

220V 單相系列

框架		A			B	
型號SC3-021-□□□□K-□□		0.2	0.4	0.75	1.5	2.2
輸出	額定輸出容量kVA	0.6	1	1.5	2.5	4.2
	額定輸出電流A	1.8	2.7	4.5	8	11
	適用馬達容量HP	0.25	0.5	1	2	3
	適用馬達容量kW	0.2	0.4	0.75	1.5	2.2
過電流能力		150% 60秒 200% 1秒 反時限特性				
載波頻率kHz		1~15kHz				
最大輸出電壓		3相 200-240V				
電源	額定電源電壓	1相 200-240V 50Hz / 60Hz				
	電源電壓容許範圍	1相 170-264V 50Hz / 60Hz				
	電源頻率變動範圍	±5%				
	電源容量kVA	0.75	1.5	2.5	3.5	6.4
冷卻方式		自然冷卻		強制風冷		
變頻器重量kg		1	1	1	1.6	1.6

220V 三相系列

框架		A			B		
型號SC3-023-□□□□K-□□		0.2	0.4	0.75	1.5	2.2	3.7
輸出	額定輸出容量kVA	0.6	1.2	2	3.2	4.2	6.7
	額定輸出電流A	1.8	3	5	8	11	17.5
	適用馬達容量HP	0.25	0.5	1	2	3	5
	適用馬達容量kW	0.2	0.4	0.75	1.5	2.2	3.7
過電流能力		150% 60秒 200% 1秒 反時限特性					
載波頻率kHz		1~15kHz					
最大輸出電壓		3相 200-240V					
電源	額定電源電壓	3相 200-240V 50Hz / 60Hz					
	電源電壓容許範圍	3相 170-264V 50Hz / 60Hz					
	電源頻率變動範圍	±5%					
	電源容量kVA	0.75	1.5	2.5	4.5	6.4	10
冷卻方式		自然冷卻		強制風冷			
變頻器重量kg		1	1	1	1	1.6	1.6

440V 三相系列

框架		A			B		
型號SC3-043-□□□□K-□□		0.4	0.75	1.5	2.2	3.7	5.5
輸出	額定輸出容量kVA	1	2	3	4.6	6.9	9.2
	額定輸出電流A	1.5	2.6	4.2	6	9	12
	適用馬達容量HP	0.5	1	2	3	5	7.5
	適用馬達容量kW	0.4	0.75	1.5	2.2	3.7	5.5
過電流能力		150% 60秒 200% 1秒 反時限特性					
載波頻率kHz		1~15kHz					
最大輸出電壓		3相 380-480V					
電源	額定電源電壓	3相 380-480V 50Hz / 60Hz					
	電源電壓容許範圍	3相 323-528V 50Hz / 60Hz					
	電源頻率變動範圍	±5%					
	電源容量kVA	1.5	2.5	4.5	6.9	10.4	11.5
冷卻方式		自然冷卻		強制風冷			
變頻器重量kg		1	1	1	1.6	1.6	1.7

一般規格

控制方式		SVPWM, V/F控制, 泛用磁通向量控制
輸出頻率範圍		0~650.00Hz
頻率設定 分辨率	數位設定	頻率設定在100Hz之內, 解析度為0.01Hz; 頻率設定在100Hz以上時, 解析度為0.1Hz。
	類比設定	DC 0~5V或 4~20mA信號設定時, 11bit; DC 0~10V信號設定時, 12bit。
輸出頻率 率精度	數位設定	最大目標頻率的±0.01%。
	類比設定	最大目標頻率的±0.1%。
啟動轉矩		180% 3Hz, 200% 5Hz; 在啟動泛用磁通向量控制情況下。
V/F特性		定轉矩曲線、變轉矩曲線、五點折線。
加減速特性		線性加減速曲線、S字加減速曲線1 & 2 & 3。
驅動馬達		感應馬達 (IM)。
電流失速防護		可設定失速防止準位0~250%。預設值200%。
目標頻率設定		操作器設定, DC 0~5V/0~10V信號, DC 4~20mA信號, 多段速檔位設定, 通訊設定。
操作器	運轉狀態監視	輸出頻率, 輸出電流, 輸出電壓, PN電壓, 電子積熱率, 溫升累積率, 輸出功率, 類比量輸入信號, 外部端子狀態...; 異警記錄最多12組, 有記錄最後兩組異警訊息。
	LED指示燈 (6個)	頻率監視指示燈、電壓監視指示燈、電流監視指示燈、馬達運轉指示燈、模式切換指示燈、PU控制指示燈。
通訊功能		RS-485通訊, 可選擇士林/Modbus通訊協定, 通訊速率最高可達115200bps。
保護機制/異警功能		輸出短路保護, 過電流保護, 過電壓保護, 電壓過低保護, 馬達過熱保護(P.9), IGBT模組過熱保護, 通訊異常保護, 接地漏電流保護, 檢測回路異常...
環境	周圍溫度	-10 ~ +50°C (未凍結下)。
	周圍濕度	95%Rh以下(未結露下)。
	保存溫度	-20 ~ +65°C。
	周圍環境	室內, 無腐蝕性氣體, 無易燃性氣體, 無易燃性粉塵。
	海拔	海拔2000米以下, 當海拔1000米以上時, 每升高100米, 需降額2%使用。
	振動	5.9m/s ² (0.6G)以下
	防護等級	IP20
	過電壓等級	II
	環境污染程度	2
保護等級	Class I	
國際認證		CE

綠色字體為變頻器參數, 詳細說明請參閱SC3說明書

接線圖

● 主回路端子

○ 控制回路端子

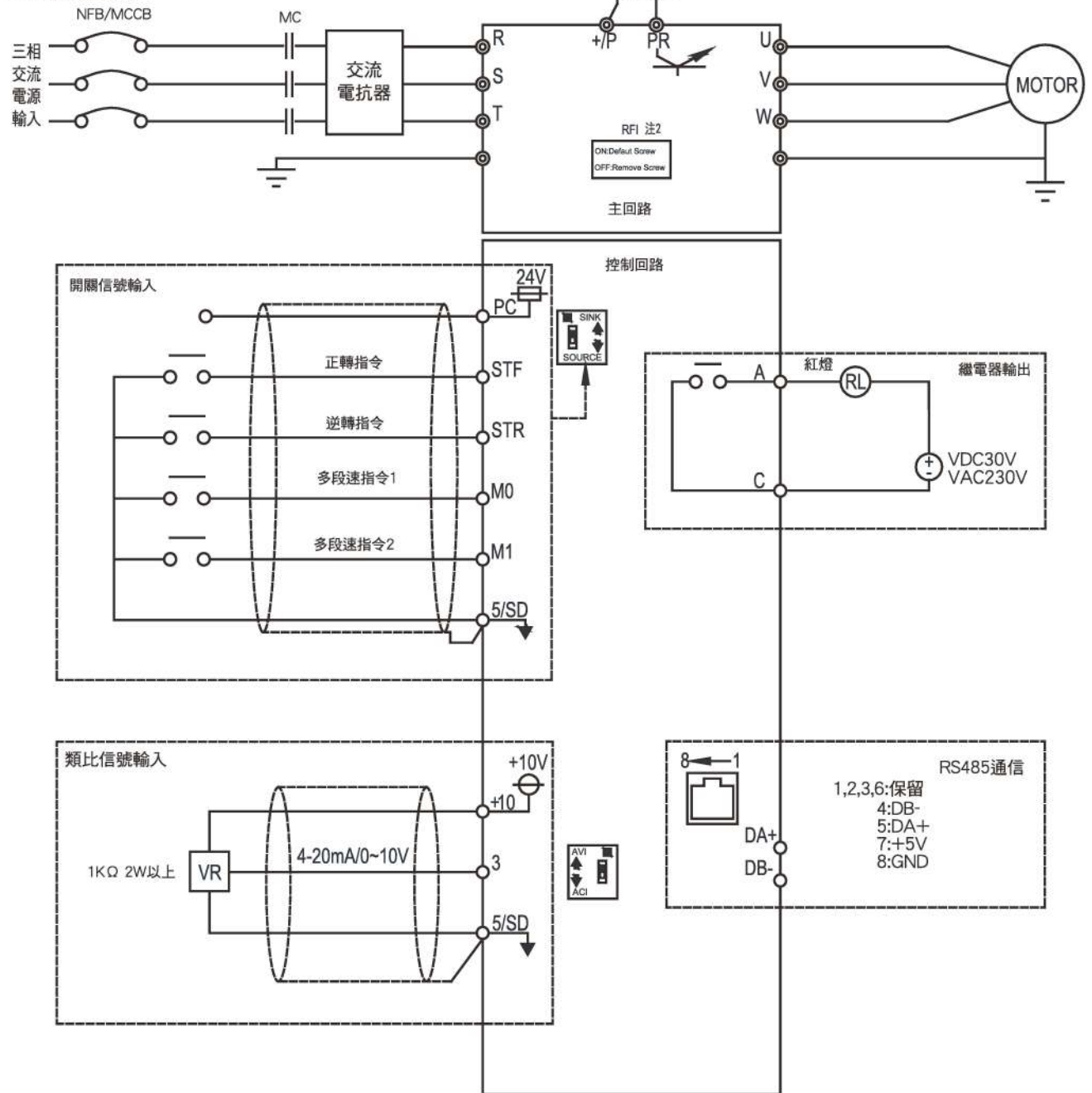

NOTE

1. SC3-043-0.4K~1.5K, SC3-023-0.2~1.5K, SC3-021-0.2~0.75K沒有+/P與PR端子。
2. 全系列內置RFI濾波器以抑制電磁干擾，但如需符合CE規範，請參考操作手冊中相關說明進行安裝。

外型尺寸圖

框架 A

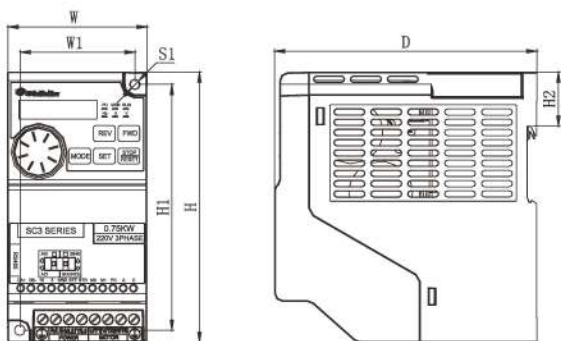

框架 A

機種	W (mm)	W1 (mm)	H (mm)	H1 (mm)	H2 (mm)	D (mm)	S1 (mm)
SC3-021-0.2K	68	56	132	120	26.5	128	5
SC3-021-0.4K							
SC3-021-0.75K							
SC3-023-0.2K							
SC3-023-0.4K							
SC3-023-0.75K							
SC3-023-1.5K							
SC3-043-0.4K							
SC3-043-0.75K							
SC3-043-1.5K							

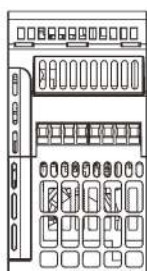

框架 B

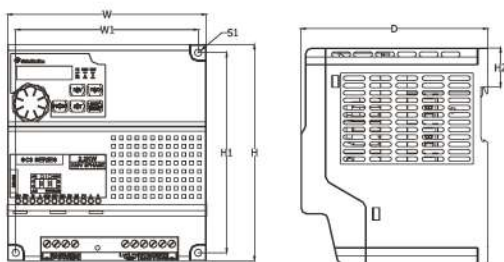

框架 B

機種	W (mm)	W1 (mm)	H (mm)	H1 (mm)	H2 (mm)	D (mm)	S1 (mm)
SC3-021-1.5K	136	125	147	136	26.5	128	5
SC3-021-2.2K							
SC3-023-2.2K							
SC3-023-3.7K							
SC3-043-2.2K							
SC3-043-3.7K							
SC3-043-5.5K							

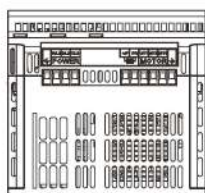

SC3 選購配件

PU301 操作器



外觀及尺寸圖：

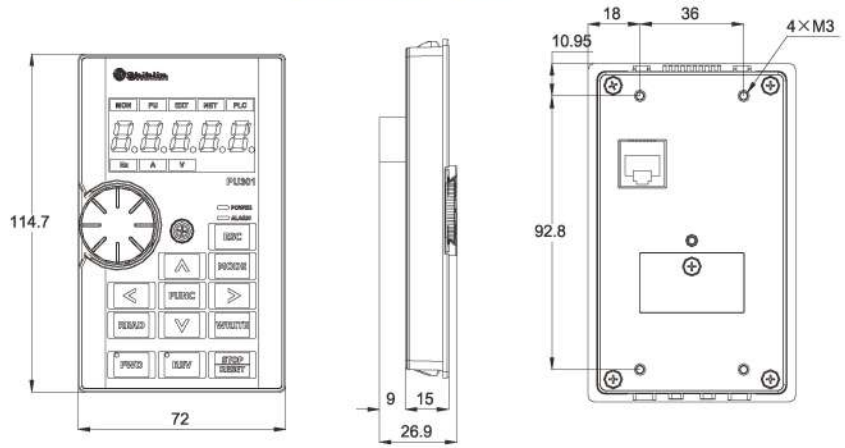

盤面安裝開孔尺寸圖：

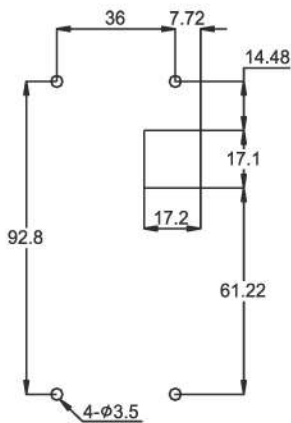

卡扣安裝開孔尺寸圖：

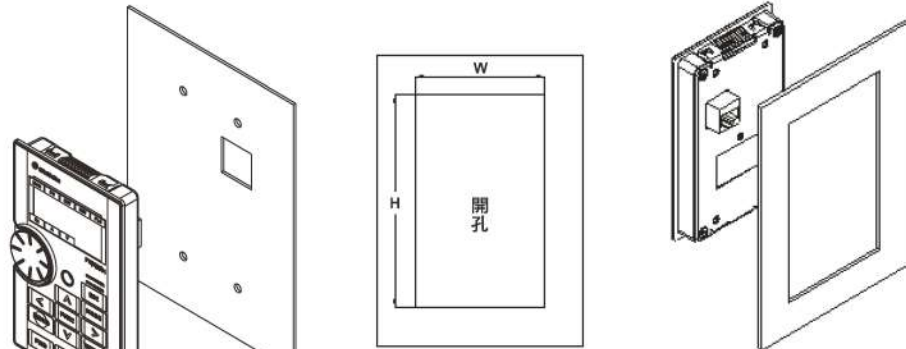

*容許誤差: ±0.15mm

*如果客戶開孔精度無法滿足上述容許誤差, 請選購配件 SMK30(彈片安裝包) 進行安裝.

面板厚度	1.2mm	1.6mm	2.0mm
W	66.4		
H	110.2	111.3	112.5

CBL：資料傳輸線

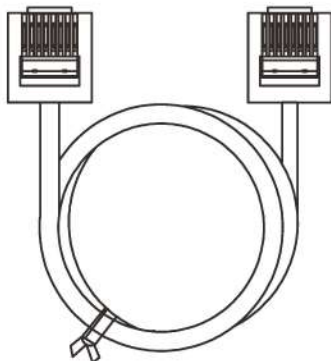

NO	型號	品名
1	SSCBL01T	資料傳輸線 (1米)
2	SSCBL03T	資料傳輸線 (3米)
3	SSCBL05T	資料傳輸線 (5米)

DU06操作器

外觀及尺寸圖：

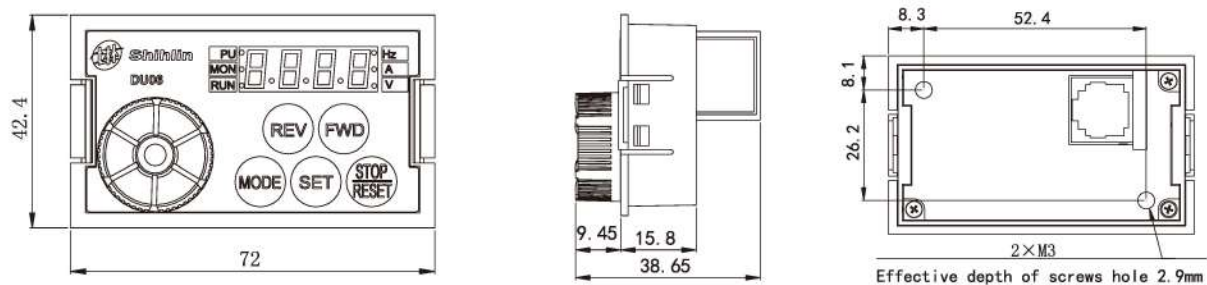

建議螺絲安裝尺寸：

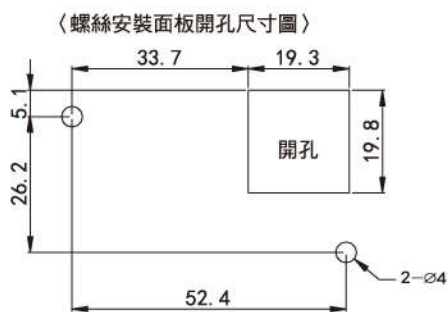

建議卡扣安裝尺寸：



DU08操作器

外觀及尺寸圖：

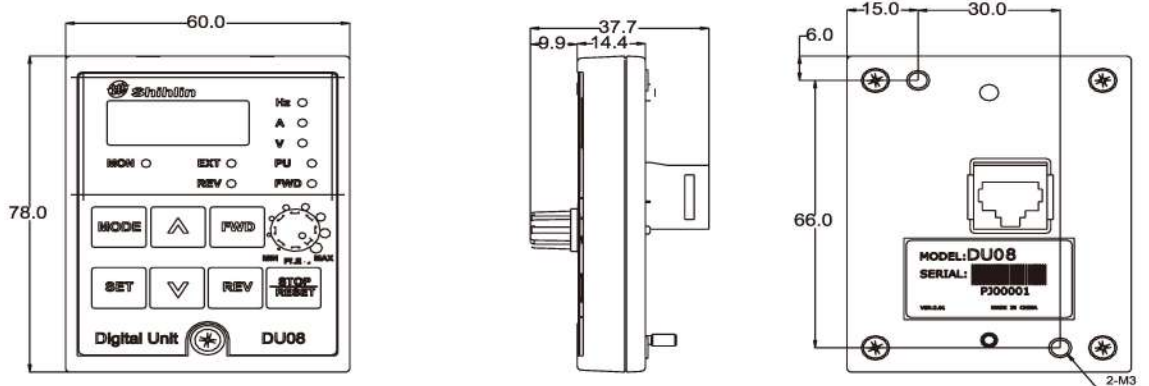

盤面安裝開孔尺寸圖：

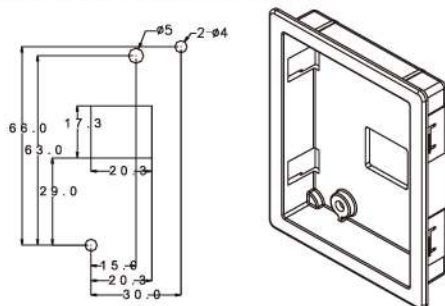

法蘭式安裝開孔尺寸圖(注)：

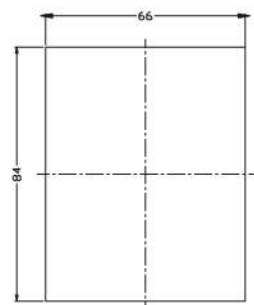

注：法蘭式安裝時，固定安裝底座非標配，需另外購買，訂貨代號：LNKDUMH02

SA3 系列

高性能向量型變頻器



適用容量

型號	KW (HP)	0.75 (1)	1.5 (2)	2.2 (3)	3.7 (5)	5.5 (7.5)	7.5 (10)	11 (15)	15 (20)	18.5 (25)	22 (30)	30 (40)	37 (50)	45 (60)	55 (75)	75 (100)	90 (120)	110 (150)	132 (175)	160 (215)	185 (250)	220 (300)	250 (335)	280 (375)	315 (420)
SA3	SA3-023	3相 220V																							
	SA3-043	3相 440V																							

主要特色

- 高性能開、閉環向量控制技術
- 感應馬達、永磁同步馬達雙模驅動
- 速度、轉矩、位置及張力控制
- 內建 PLC 功能可自行編輯程式
- 風扇風道密封，隔離風道設計
- 全系列內建抗雜訊 RFI 濾波器
- 啟動轉矩 150%/0.3Hz、180%/0Hz
- 內建 10 組數位、3 組類比輸入端子
- 內建 5 組數位、3 組類比輸出端子
- 實現轉矩控制下四象限速度限制
- 100%負載變化下速度精度可達 1%
- LCD 操作介面支援萬年曆功能
- 支援中英文顯示操作介面
- 內建飛梭旋鈕使設定更為便利
- 多元擴充介面可選(通訊、I/O、PG 卡)
- 全系列支援穿牆式安裝設計
- 3 組 RJ-45 通訊介面接線更便利
- 高過載能力 150%/60s、200%/3s
- 12 組異警紀錄及 2 組異警訊息
- 位置控制(PR 模式)單軸內藏 16 段速

應用產業

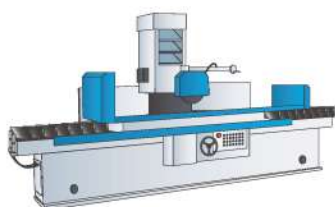

磨床

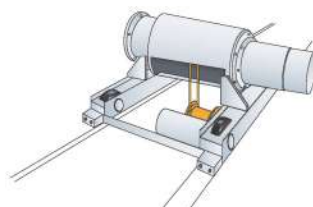

起重機

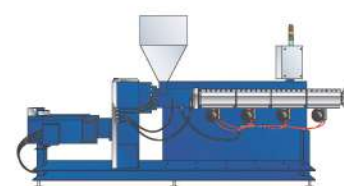

押出機

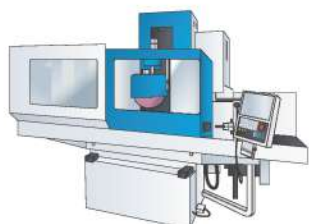

磨床

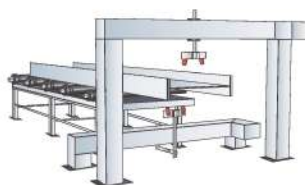

印刷機、網印機

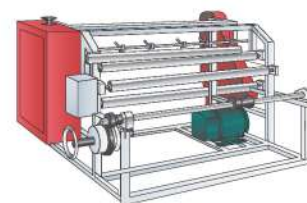

紡織設備



高性能向量型變頻器

產品特色

高性能向量控制技術

- 向量控制及無感測向量控制 120HZ。
- 高啟動轉矩：無感測向量控制(SVC)150% 0.3Hz，閉迴路向量控制(FOC+PG)180% 0Hz。

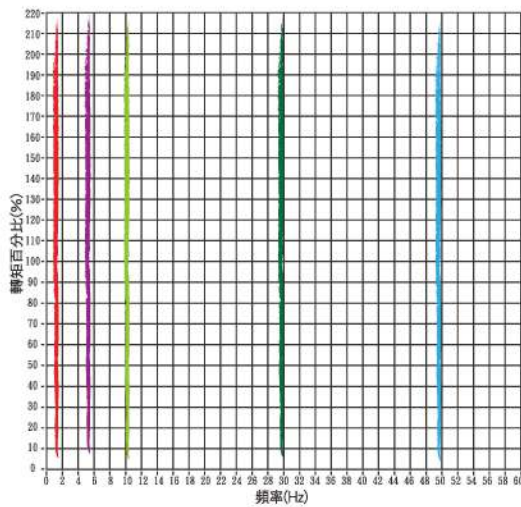

高響應性能

- 0~100%負載變化時，速度精度1%。
- 適合突加負載，例如：天車、金屬加工機...

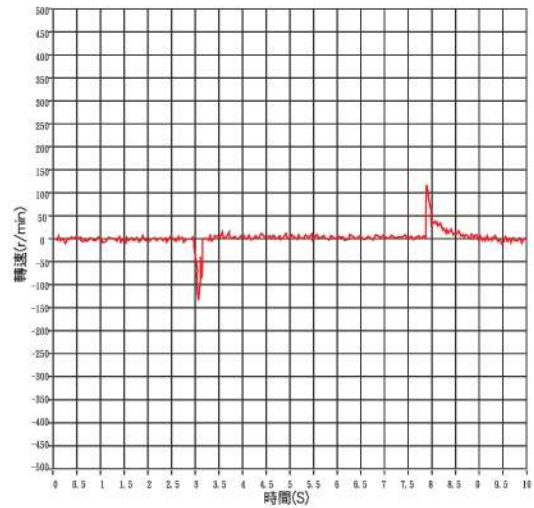

高過載能力

- 大幅提昇過載能力至150% 60秒、200% 3秒，可應付多種工具機的應用及需求瞬間大能量負載。

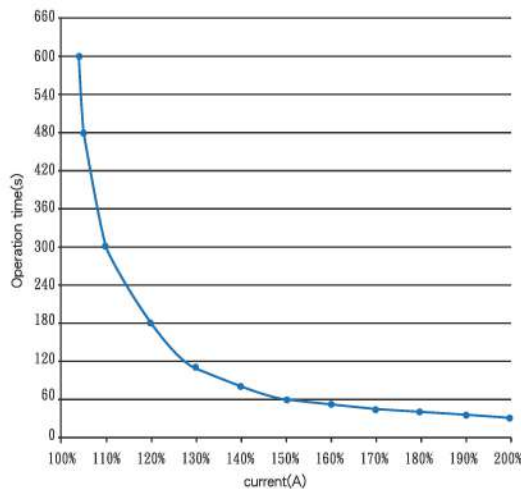

四象限轉矩控制及限制

- 可通過參數或類比訊號簡易設定四個象限的轉矩限制值。

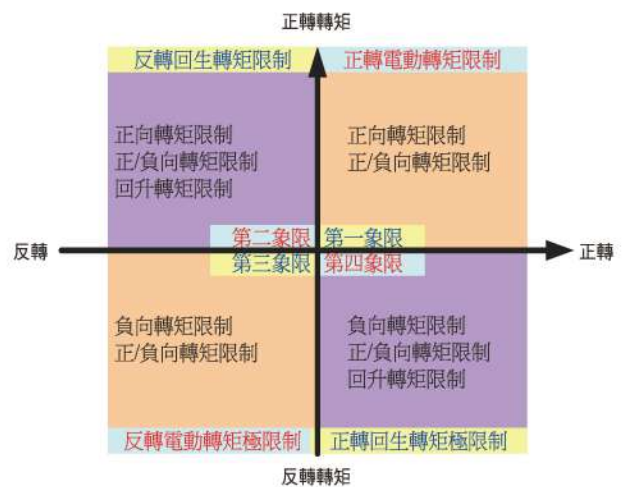

低電壓暫態補償

- 當電源短暫中斷時，控制輸出頻率來維持變頻器DC bus電壓，控制馬達減速停止。
- 當恢復供電時，變頻器再重新加速，恢復到斷電前運轉的頻率。
- 可應用於不允許自由空轉的特定設備上。

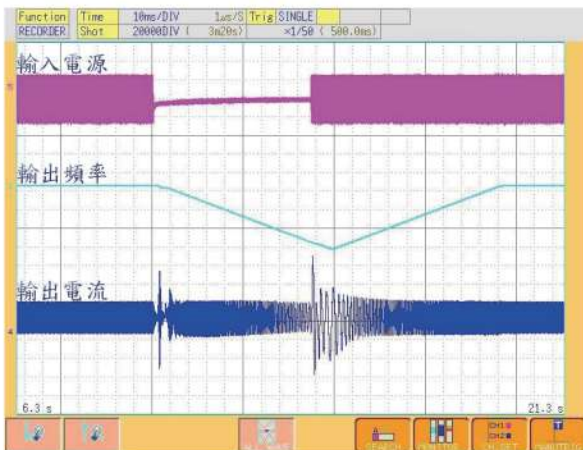

磁通制動

- 馬達停止時將磁通能量傳送到馬達線圈，在不使用回生電阻情況下，縮短減速時間。

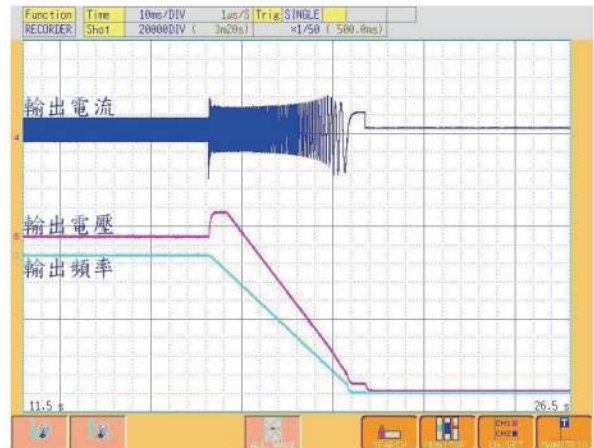

回生回避機能

- 通過調整變頻器的輸出頻率和輸出電壓，維持變頻器DC bus電壓在固定準位，防止過電壓。

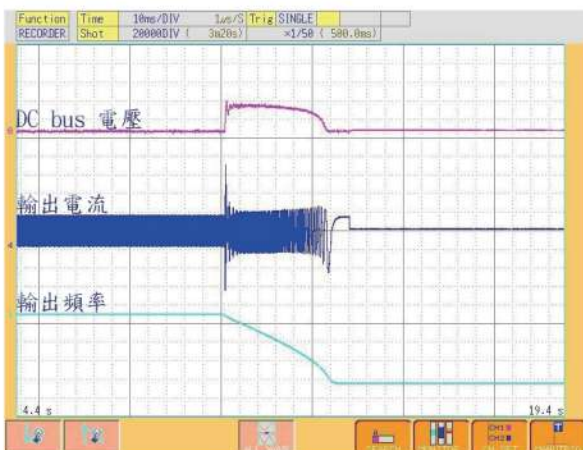

低噪音載波控制(Soft-PWM)

- 控制馬達雜訊的金屬音轉變更加悅耳的複合音色的控制方式。
- 實現低噪音運轉，並能減少對外射頻干擾。

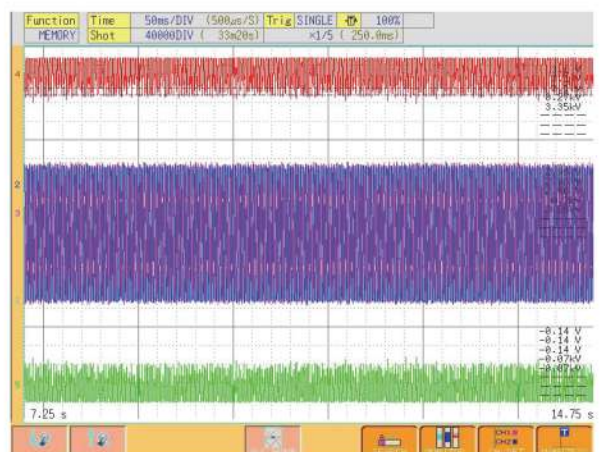



高性能向量型變頻器

產品特色

高效能同步馬達控制技術

- 支援感應馬達 (IM) 及同步馬達 (IPM、SPM) 控制。
- 支援開迴路同步馬達控制。



LCD操作介面

- 支援兩種顯示風格。
- 可同時顯示六組運轉資訊。
- 支援萬年曆。
- 支援中英文操作介面。
- 可儲存三組參數。
- 支援飛梭設定。



隔離風道設計

- 風扇風道密封設計，將散熱系統與電子零件隔離，粉塵不會經由風扇強制帶入機體內部。



支援多種控制模式、應用不同場合

- 內藏位置控制、轉矩控制、速度控制、張力控制機能。
- 透過I/O切換，可簡易針對『速度和轉矩』、『速度和位置』混合控制。
- 位置控制支援多種原點復歸、零速伺服、一軸內藏功能 (需搭配PG301C、PG301L、PG302L)
- 支援開迴路張力控制，並提供斷料檢測、自動換捲機能。



產品特色

支援多組輸出/入端子

- 內含10組多功能複合式邏輯輸入端子(包含高速脈沖輸入*1)。
- 內含5組多功能複合式輸出端子(包含繼電器輸出*2、電晶體輸出*2、高速脈沖輸出*1)。
- 內含3組類比輸入信號(包含-10~+10V*1、4~20mA/0~10V*2)。
- 內含2組類比輸出信號(0~20mA/0~10V*2)。
- 1組安全開關(SI~SC)。

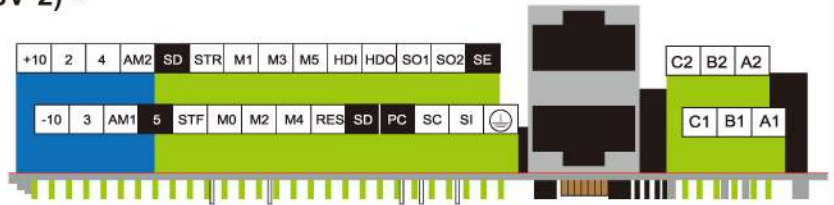

內藏PLC功能

- 提供PLC規劃軟體，輕鬆編輯程式。
- 適合小點數規劃，支援多種機能。

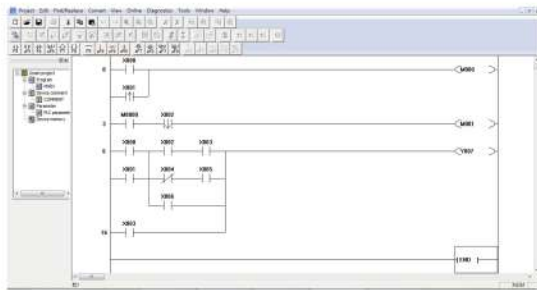

項目	SA3 PLC 功能說明	
編程語言	階梯圖+指令	
基本命令	21	
應用命令	14	
處理速度	基本命令	1 μs
	應用命令	10 μs
內藏程式容量	400 steps(0-399 steps)	
I/O配置	輸入(O) 22點 (X0~X25, 八進制)	
	輸出(Y) 20點 (Y0~Y23, 八進制)	
輔助繼電器(M)	一般	180點, M0~M159
	停電保持	80點, M160~M239
	特殊	64點, M8000~M8063
計時器(T)	100ms	8點, T0~T7, 計時範圍: 0~6553.5秒
計數器(C)	一般	8點, C0~C7, 計數範圍: 0~65535
	停電保持	10點, D32~D47
	特殊	64點, D8000~D8063
資料寄存器	一般	32點, D0~D31
	停電保持	10點, D32~D47
	特殊	64點, D8000~D8063

全系列支援穿牆式安裝

- 可加強散熱能力，減少盤櫃內熱量產生，亦可加強盤櫃內防護能力。

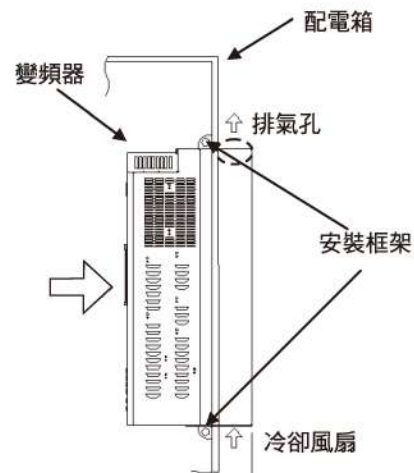

12組異警紀錄

- 紀錄每組異警發生當下，輸出頻率、輸出電流、輸出電壓、溫升累計率、PN 電壓、變頻器的已運轉時間、變頻器的運轉狀態、異警時的年、月、日、時、分、秒（需搭配PU031C）。

強化保護功能

- 輸出入欠相保護、輸出短路保護、對地漏電流保護、低電壓保護、馬達過熱信號（PTC）、電解電容壽命檢測。

SA3全系列內建RFI濾波器

- RFI可有效抑制電磁干擾。

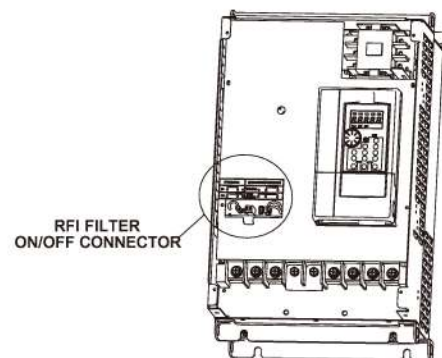

SA3 系列

高性能向量型變頻器

電氣規格

220V 三相系列

框架		A					B			C		D		
型號 SA3-023-□□□K□-□□		0.75K/ 1.5KF	1.5K/ 2.2KF	2.2K/ 3.7KF	3.7K/ 5.5KF	5.5K/ 7.5KF	7.5K/ 11KF	11K/ 15KF	15K/ 18.5KF	18.5K/ 22KF	22K/ 30KF	30K/ 37KF	37K/ 45KF	
輸出	重載	額定輸出容量kVA	2	3.2	4.2	6.7	9.5	12.5	18.3	24.7	28.6	34.3	45.7	55
		額定輸出電流A	5	8	11	17.5	25	33	49	65	75	90	120	145
		適用馬達容量HP	1	2	3	5	7.5	10	15	20	25	30	40	50
		適用馬達容量kW	0.75	1.5	2.2	3.7	5.5	7.5	11	15	18.5	22	30	37
		過電流能力	150% 60 秒 200% 3 秒 反時限特性											
	輕載	載波頻率kHz	1~15Hz										1~9kHz	
		額定輸出容量kVA	3.2	4.2	6.7	9.5	12.5	18.3	24.7	28.6	34.3	45.7	55	65
		額定輸出電流A	8	11	17.5	25	33	49	65	75	90	120	145	170
		適用馬達容量HP	2	3	5	7.5	10	15	20	25	30	40	50	60
		適用馬達容量kW	1.5	2.2	3.7	5.5	7.5	11	15	18.5	22	30	37	45
過電流能力	120% 60 秒反時限特性													
載波頻率kHz	1~15kHz										1~9kHz			
最大輸出電壓	3 相 200-240V													
電源	額定電源電壓	3 相 200-240V 50Hz / 60Hz												
	電源電壓容許範圍	3 相 170-264V 50Hz / 60Hz												
	電源頻率變動範圍	±5%												
	電源容量kVA	2.5	4.5	6.4	10	12	17	20	28	34	41	52	65	
冷卻方式	自冷	強制風冷												
變頻器重量kg	3.15	3.15	3.15	3.15	6	6	6	10.6	10.6	33	33	33		

框架		E		F		G		
型號 SA3-023-□□□K□-□□		45K/ 55KF	55K/ 75KF	75K/ 90KF	90K/ 110KF	110K/ 132KF		
輸出	重載	額定輸出容量kVA	65	82	110	132	165	
		額定輸出電流A	170	215	288	346	432	
		適用馬達容量HP	60	75	100	120	145	
		適用馬達容量kW	45	55	75	90	110	
		過電流能力	150% 60 秒 200% 3 秒 反時限特性					
	輕載	載波頻率kHz	1~9kHz					
		額定輸出容量kVA	82	110	132	165	193	
		額定輸出電流A	215	288	346	432	506	
		適用馬達容量HP	75	100	120	145	175	
		適用馬達容量kW	55	75	90	110	132	
過電流能力	120% 60 秒反時限特性							
載波頻率kHz	1~9kHz							
最大輸出電壓	3 相 200-240V							
電源	額定電源電壓	3 相 200-240V 50Hz / 60Hz						
	電源電壓容許範圍	3 相 170-264V 50Hz / 60Hz						
	電源頻率變動範圍	±5%						
	電源容量kVA	79	100	110	132	165		
冷卻方式	強制風冷							
變頻器重量kg	42.7	42.7	56.5	89.2	90.2			

注：額定輸出電流、額定輸出容量、變頻器消耗功率的測試條件——載波頻率(P.72)為出廠預設值，變頻器輸出電壓為220V，輸出頻率為60Hz，周圍溫度為40℃。

電氣規格

440V 三相系列

框架		A					B			C		D		
型號SA3-043-□□□□□□□□		0.75K/ 1.5KF	1.5K/ 2.2KF	2.2K/ 3.7KF	3.7K/ 5.5KF	5.5K/ 7.5KF	7.5K/ 11KF	11K/ 15KF	15K/ 18.5KF	18.5K/ 22KF	22K/ 30KF	30K/ 37KF	37K/ 45KF	
輸出	重載	額定輸出容量kVA	2	3	4.6	6.9	10	14	18	25	29	34	46	56
	重載	額定輸出電流A	3.0	4.2	6	9	12	17	24	32	38	45	60	73
	重載	適用馬達容量HP	1	2	3	5	7.5	10	15	20	25	30	40	50
	重載	適用馬達容量kW	0.75	1.5	2.2	3.7	5.5	7.5	11	15	18.5	22	30	37
	重載	過電流能力	150% 60秒 200% 3秒 反時限特性											
	重載	載波頻率kHz	1~15kHz											
	重載	額定輸出容量kVA	3	4.6	6.9	10	14	18	25	29	34	46	56	69
	重載	額定輸出電流A	4.2	6	9	12	17	24	32	38	45	60	73	91
	重載	適用馬達容量HP	2	3	5	7.5	10	15	20	25	30	40	50	60
	重載	適用馬達容量kW	1.5	2.2	3.7	5.5	7.5	11	15	18.5	22	30	37	45
電源	輕載	過電流能力	120% 60秒 反時限特性											
	輕載	載波頻率kHz	1~15kHz											
	輕載	最大輸出電壓	3相380-480V											
	輕載	額定電源電壓	3相380-480V 50Hz / 60Hz											
	輕載	電源電壓容許範圍	3相342-528V 50Hz / 60Hz											
	輕載	電源頻率變動範圍	±5%											
	輕載	電源容量kVA	2.5	4.5	6.9	10.4	11.5	16	20	27	32	41	52	65
	輕載	冷卻方式	自冷											
	輕載	變頻器重量kg	強制風冷											
	輕載	變頻器重量kg	3.15	3.15	3.15	3.15	3.15	6	6	6	9.8	9.8	9.8	33

框架		D			E		F		G			H		
型號SA3-043-□□□□□□□□		45K/ 55KF	55K/ 75KF	75K/ 90KF	90K/ 110KF	110K/ 132KF	132K/ 160KF	160K/ 185KF	185K/ 220KF	220K/ 250KF	250K/ 280KF	280K/ 315KF	315K/ 355KF	
輸出	重載	額定輸出容量kVA	69	84	114	137	168	198	236	295	367	402	438	491
	重載	額定輸出電流A	91	110	150	180	220	260	310	340	425	480	530	620
	重載	適用馬達容量HP	60	75	100	120	150	175	215	250	300	335	375	420
	重載	適用馬達容量kW	45	55	75	90	110	132	160	185	220	250	280	315
	重載	過電流能力	150% 60秒 200% 3秒 反時限特性											
	重載	載波頻率kHz	1~9kHz											
	重載	額定輸出容量kVA	84	114	137	168	198	236	295	367	402	438	491	544
	重載	額定輸出電流A	110	150	180	220	260	310	340	425	480	530	620	683
	重載	適用馬達容量HP	75	100	120	150	175	215	250	300	335	375	420	475
	重載	適用馬達容量kW	55	75	90	110	132	160	185	220	250	280	315	355
電源	輕載	過電流能力	120% 60秒反時限特性											
	輕載	載波頻率kHz	1~9kHz											
	輕載	最大輸出電壓	3相 380-480V											
	輕載	額定電源電壓	3相380-480V 50Hz / 60Hz											
	輕載	電源電壓容許範圍	3相342-528V 50Hz / 60Hz											
	輕載	電源頻率變動範圍	±5%											
	輕載	電源容量kVA	79	100	110	137	165	198	247	295	367	402	438	491
	輕載	冷卻方式	強制風冷											
	輕載	變頻器重量kg	強制風冷											
	輕載	變頻器重量kg	33	33	33	42.7	42.7	56.5	84	84	84	84	123	123

注：額定輸出電流、額定輸出容量、變頻器消耗功率的測試條件——載波頻率(P.72)為出廠預設值，變頻器輸出電壓為440V，輸出頻率為60Hz，周圍溫度為40℃。

一般規格

控制方式	SVPWM，V/F 控制，V/F閉環控制(VF+PG)，泛用磁通向量控制，無速度感測向量控制(SVC)，閉環向量控制(FOC+PG)，轉矩控制(TQC+PG)	
輸出頻率範圍	0~650.00Hz	
頻率設定分辨率	數位設定	解析度為0.01Hz。
	類比設定	0.01Hz/60Hz(端子2：-10~+10V/13bit) 0.015Hz/60Hz(端子2：0~±10V/12bit；端子3：0~10V、4-20mA/12bit) 0.03Hz/60Hz(端子2、3：0~5V/11bit) 0.06Hz/60Hz(端子4：0~10V、4-20mA/10bit) 0.12Hz/60Hz(端子4：0~5V/9bit)
輸出頻率精度	數位設定	最大目標頻率的±0.01%。
	類比設定	最大目標頻率的±0.1%。
速度控制範圍	IM：SVC時1:200，FOC+PG時1:1000 PM：SVC時1:20，FOC+PG時1:1000	
啟動轉矩	150% 0.3Hz (SVC)，180% 0Hz (FOC+PG)。	
V/F特性	定轉矩曲線、變轉矩曲線、五點折線、V/F分離	
加減速特性	線性加減速曲線、S字加減速曲線	
驅動馬達	感應馬達 (IM)、永磁馬達 (SPM、IPM)	
電流失速防護	可設定失速防止準位0~400% (06-01(P.22))。預設值150%	
目標頻率設定	操作器設定，DC 0~5V/10V信號，DC -10~+10V信號，DC 4~20mA信號，多段速檔位設定，通訊設定，HDI設定。	
PID控制	參見第四章參數說明08-00~08-01、08-04~08-14 / P.170~P.182。	
內置簡易PLC	支援21條基本指令及14條應用指令，具有PC編輯軟體。	
操作器	運轉狀態監視	輸出頻率，輸出電流，輸出電壓，PN電壓，輸出轉矩，電子積熱率，溫升累積率，輸出功率，類比輸入信號，數位輸入輸出端子狀態…；異響記錄12組。
	LED指示燈 (8個)	頻率監視指示燈、電壓監視指示燈、電流監視指示燈、馬達正轉指示燈、馬達反轉指示燈、NET指示燈、PU控制指示燈、EXT指示燈、PLC指示燈、MON監視指示燈。
通訊功能	RS-485通訊，可選擇士林/Modbus通訊協定，通訊速率38400bps或以上，內置CanOpen協定 (需選配SA3-CP301外擴卡)，雙RJ45介面 (此介面也可以接操作器)	
保護機制/異響功能	輸出短路保護，過電流保護，過電壓保護，電壓過低保護，馬達過熱保護(06-00(P.9))，IGBT模組過熱保護，通訊異常保護，PTC溫度保護等，電解電容過熱，輸入輸出欠相，接地漏電流保護，檢測回路異常…	
環境	周圍溫度	-10 ~ +50°C (未凍結下)，詳細請參照『SA3說明書 3.4.5節-保護等級與操作溫度』。
	周圍濕度	95%Rh以下(未結露下)。
	保存溫度	-20 ~ +65°C。
	周圍環境	室內，無腐蝕性氣體，無易燃性氣體，無易燃性粉塵。
	海拔	海拔3000米以下，當海拔1000米以上時，每升高100米，需降額2%使用
	振動	5.9m/s ² (0.6G)以下
	防護等級	A、B、C框架IP20 / NEMA TYPE 1，D框架以上IP00 / UL OPEN TYPE (可選IP20配件)
	環境污染程度	2
保護等級	Class I	
國際認證	CE、C-TICK	

接線圖

- ◎ 主回路端子
○ 控制回路端子

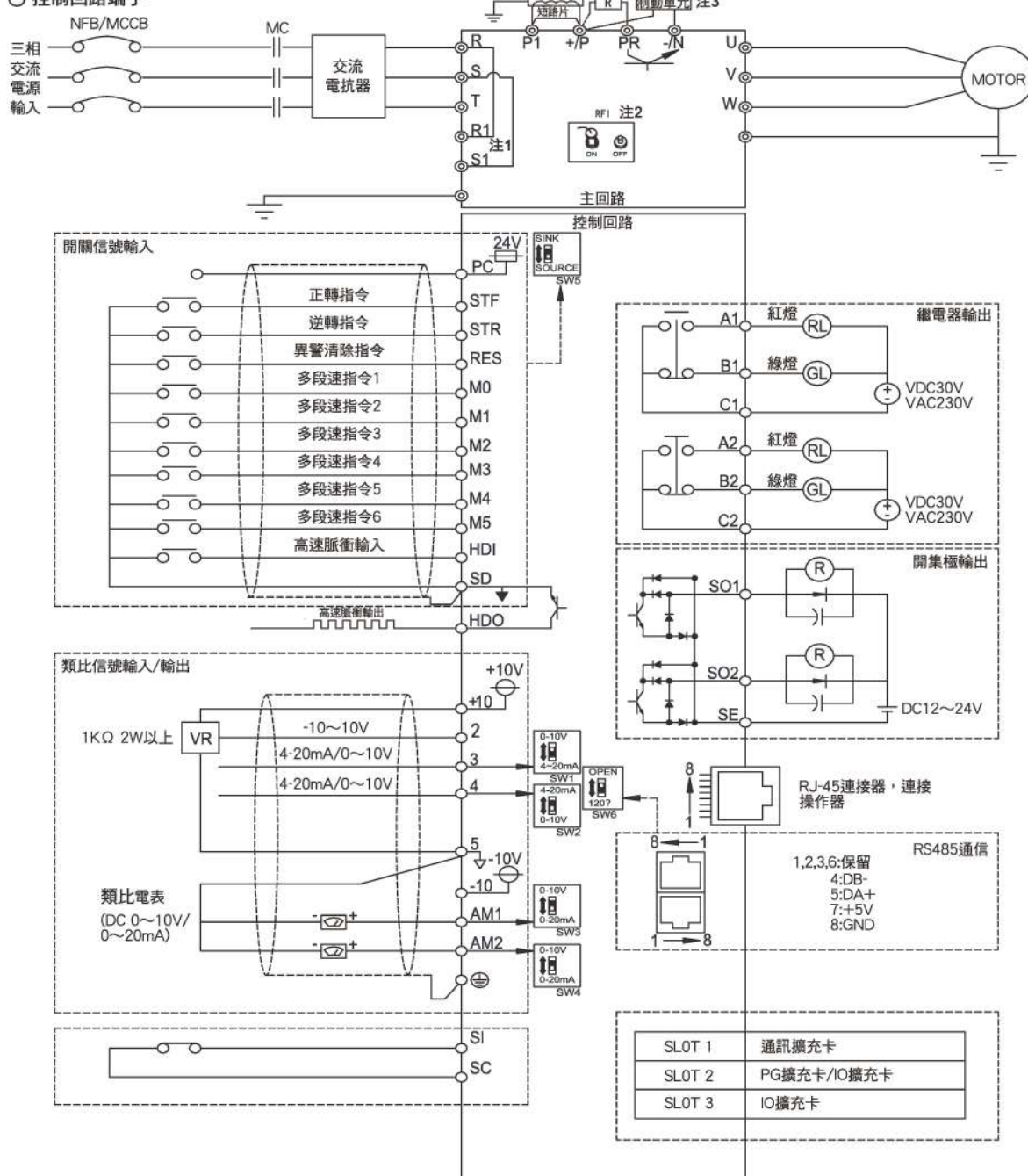

NOTE

- 外部積熱電驛的使用，請參考「SA3說明書 5.4.1節」。
- 請勿將10，-10，SD，SE，5，PC端子之間互相短接。
- +/P和P1之間可以選配外加直流電抗器，不用的情況下，直接短接。
- +/P和PR之間的制動電阻接線方法只針對框架A、B、C。對於框架D、E、F、G、H制動單元接在(+/P)-(-N)之間，詳細內容請參考「SA3說明書 3.7.1節」。
- 外加直流電抗器時，必須拆除+/P、P1間的短路片，電抗器選型請參考「SA3說明書 3.6.4節」。
- HDO配線請參考「SA3說明書 5.3.9節」。

外型尺寸圖

框架 A

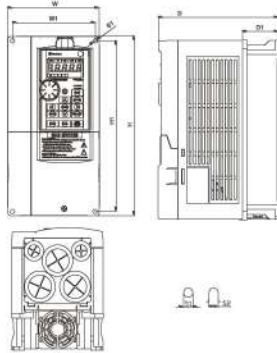

框架 A

機種	W (mm)	W1 (mm)	H (mm)	H1 (mm)	D (mm)	D1 (mm)	S1 (mm)	S2 (mm)
SA3-043-0.75K	130.0	116.0	250.0	236.0	170.0	51.3	6.2	6.2
SA3-043-1.5K								
SA3-043-2.2K								
SA3-043-3.7K								
SA3-043-5.5K								
SA3-023-0.75K								
SA3-023-1.5K								
SA3-023-2.2K								
SA3-023-3.7K								

框架 B

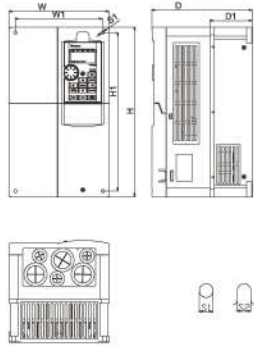

框架 B

機種	W (mm)	W1 (mm)	H (mm)	H1 (mm)	D (mm)	D1 (mm)	S1 (mm)	S2 (mm)
SA3-043-7.5K	190.0	173.0	320.0	303.0	190.0	80.5	8.5	8.5
SA3-043-11K								
SA3-043-15K								
SA3-023-5.5K								
SA3-023-7.5K								
SA3-023-11K								

框架 C

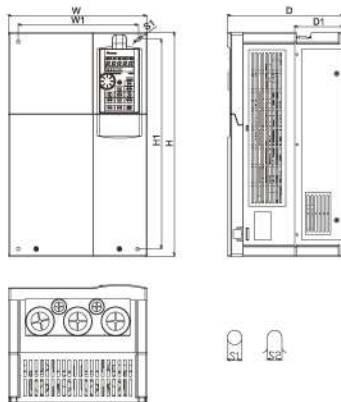

框架 C

機種	W (mm)	W1 (mm)	H (mm)	H1 (mm)	D (mm)	D1 (mm)	S1 (mm)	S2 (mm)
SA3-043-18.5K	250.0	231.0	400.0	381.0	210.0	89.5	8.5	8.5
SA3-043-22K								
SA3-043-30K								
SA3-023-15K								
SA3-023-18.5K								

框架 D

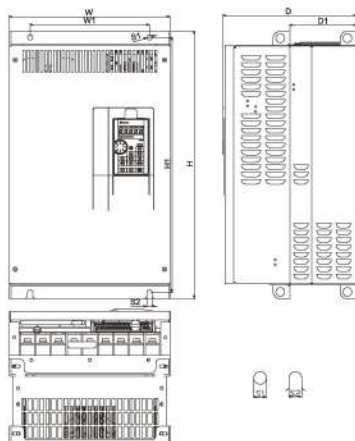

框架 D

機種	W (mm)	W1 (mm)	H (mm)	H1 (mm)	D (mm)	D1 (mm)	S1 (mm)	S2 (mm)
SA3-043-37K	330.0	245.0	550.0	525.0	275.0	137.5	11.0	11.0
SA3-043-45K								
SA3-043-55K								
SA3-043-75K								
SA3-023-22K								
SA3-023-30K								
SA3-023-37K								

外型尺寸圖

框架 E

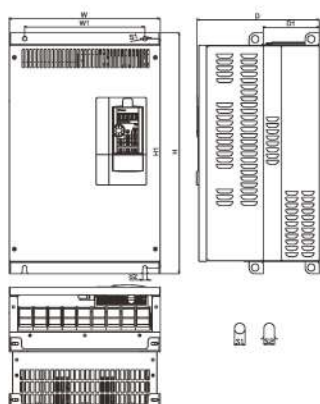

框架 E

機種	W (mm)	W1 (mm)	H (mm)	H1 (mm)	D (mm)	D1 (mm)	S1 (mm)	S2 (mm)
SA3-043-90K	370.0	295.0	589.0	560.0	300.0	137.5	11.0	11.0
SA3-043-110K								
SA3-023-45K								
SA3-023-55K								

框架 F

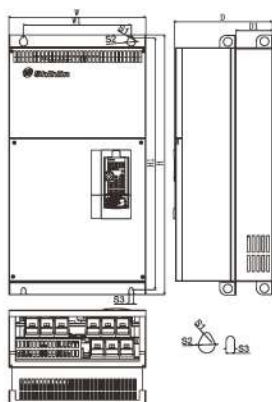

框架 F

機種	W (mm)	W1 (mm)	H (mm)	H1 (mm)	D (mm)	D1 (mm)	S1 (mm)	S2 (mm)	S3 (mm)
SA3-043-132K	420.0	340.0	800.0	770.0	300.0	145.5	13.0	25.0	13.0
SA3-023-75K									

框架 G



框架 G

機種	W (mm)	W1 (mm)	H (mm)	H1 (mm)	D (mm)	D1 (mm)	S1 (mm)	S2 (mm)	S3 (mm)
SA3-043-160K	500.0	180.0	870.0	850.0	360.0	150.0	13.0	25.0	13.0
SA3-043-185K									
SA3-043-220K									
SA3-043-250K									
SA3-023-90K									
SA3-023-110K									

框架 H



框架 H

機種	W (mm)	W1 (mm)	H (mm)	H1 (mm)	D (mm)	D1 (mm)	S1 (mm)	S2 (mm)	S3 (mm)
SA3-043-280K	600.0	230.0	1000.0	980.0	400.0	181.5	13.0	25.0	13.0
SA3-043-315K									

SA3 選購配件

PD301 Profibus通訊擴充卡

端子形式	端子名稱	功能名稱	描述
DB9	1	---	---
	2	---	---
	3	Rxd/Txd-P	接受/發送資料-P
	4	CNTR-P(注2)	控制-P
	5	DGND	數據地
	6	VP(注1)	正電壓
	7	---	---
	8	Rxd/Txd-N	接受/發送資料-N
	9	---	---

(注1) 此信號僅在匯流排電纜端點的站需要
(注2) 這些信號是可選的



DN301 Devicenet通訊擴充卡

端子標識	訊號	說明
V+	V+	DC24V
CAN+	CAN+	正信號線
SH	SHIELD	接地線
CAN-	CAN-	覆信號線
V-	V-	0V



CP301 Canopen通訊擴充卡

腳位	訊號	說明
1	CAN_H	CAN_H bus line (dominant high)
2	CAN_L	CAN_L bus line (dominant low)
3	CAN_GND	接地端/0V/V-
7	CAN_GND	接地端/0V/V-

接頭	RJ-45
埠數	2 Port
傳輸方式	CAN
傳輸電壓	使用CAN標準線
傳輸速率	1M 500k 250k 125k 100k 50k
網路通訊協定	CANopen協議

RJ-45腳位定義



插座
功能規格



EB362R I/O 擴充卡

端子形式	端子名稱	說明與功能描述	端子規格
開關信號輸入	M10	多功能擴充數位輸入端子共6個(可切換 SINK/SOURCE方式)。	輸入阻抗: 4.7 kΩ 動作電流: 5mA 電壓範圍: 10~28VDC 最大頻率: 1kHz
	M11		
	M12		
	M13		
	M14		
	M15		
繼電器輸出	A10 · C10	多功能繼電器輸出2組: A-C間為常開接點。	最大電壓: 30VDC或250VAC 最大電流: 電阻負載時5A NO 電感負載時2A NO (cosφ=0.4)
	A11 · C11		
公共端子	SD	M10-M15端子的共地 (SINK)。	---
	PC	M10-M15端子的共地 (SOURCE)。	輸出電壓: 24VDC±20% 最大電流: 200mA(與控制板共用)



EB308R I/O 擴充卡

端子形式	端子名稱	說明與功能描述	端子規格
繼電器輸出	A10 · C1	多功能繼電器輸出8組: A-C為常開接點	最大電壓: 30VDC或250VAC 最大電流: 電阻負載時 5A NO 電感負載時 2A NO (cosφ=0.4)
	A11 · C1		
	A12 · C2		
	A13 · C2		
	A14 · C3		
	A15 · C3		
	A16 · C4		
	A17 · C4		

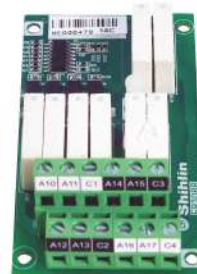

PG301C

速度迴授卡 (支援開集極輸出)

端子形式	端子名稱	說明與功能描述	端子規格
輸入	A1、B1、Z1	編碼器信號輸入，支援開集極、電壓、差動式、推挽輸入型式	最高頻率：500KP/Sec
	A1、B1、Z1		
	A2、B2	脈波信號輸入，連接上位控制器，支援開集極、電壓、差動式、推挽輸入型式	
A2、B2			
輸出	A1O	開集極分頻輸出，1~255分頻	最高頻率：500KP/Sec 最大電流：50mA 可切換不同電壓下的提升電阻
	B1O		
	Z1O		
	DCM		
電源	12V	12V電源	電壓±5% 電流200mA MAX
	5V	5V電源	
	DCM	電源共地	



PG301L

速度迴授卡 (支援差動式輸出)

端子形式	端子名稱	說明與功能描述	端子規格
輸入	A1、B1、Z1	編碼器信號輸入，支援開集極、電壓、差動式、推挽輸入型式	最高頻率：500KP/Sec
	A1、B1、Z1		
	A2、B2	脈波信號輸入，連接上位控制器，支援開集極、電壓、差動式、推挽輸入型式	
A2、B2			
輸出	AO、BO、ZO	差動式分頻輸出，1~255分頻	最高輸出電壓：5V 最大電流：50mA 最高頻率：500KP/Sec
	AO、BO、ZO		
電源	12V	12V電源	電壓±5% 電流200mA MAX
	5V	5V電源	
	DCM	電源共地	



PG302L

速度迴授卡 (支援Resolver信號)

端子形式	端子名稱	說明與功能描述	端子規格
輸入	S1、S2	Resolver 信號輸入	3.5±0.175Vrms，10kHz
	S3、S4		
	A2、B2		
輸出	AO、BO、ZO	脈波信號輸入，連接上位控制器，支援開集極、電壓、差動式、推挽輸入型式，最高可接受500K	最高頻率：500KP/Sec
	AO、BO、ZO		
輸出	AO、BO、ZO	差動式分頻輸出，1~255分頻	最高輸出電壓：5V 最大電流：50mA 最高頻率：500KP/Sec
	AO、BO、ZO		
電源	R1-R2	Resolver 電源輸出	7Vrms，10KHz



共通配件



資料傳輸線 SS-CBL01/03/05T



AC/DC電抗器



RS485轉接USB 通訊轉換器



PU301 LED操作器



PU301C LCD操作器

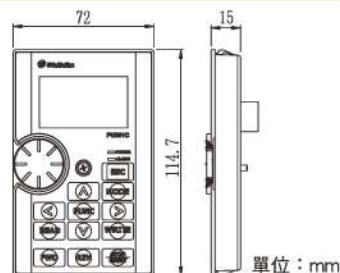

PU301C 尺寸圖

單位：mm

參數表

參數編號	名稱		設定範圍		設定單位		出廠預設值	
	SC3	SA3	SC3	SA3	SC3	SA3	SC3	SA3
01-10 P.0	轉矩補償		0~30%		0.1%		6%(0.2K~0.75K) 4%(1.5K~3.7K) 3%(5.5K)	6%(0.75K) 4%(1.5K~3.7K) 3%(5.5K~7.5K) 2%(11K~55K) 1%(75K以上)
01-00 P.1	上限頻率		0~120.00Hz		0.01Hz		120Hz	120Hz(55KW以下) 60Hz(75KW以上)
01-01 P.2	下限頻率		0~120.00Hz		0.01Hz		0Hz	
01-03 P.3	基底頻率		0~650.00Hz		0.01Hz		50Hz/60Hz	
04-00 P.4	第 1 速(高速)		0~650.00Hz		0.01Hz		60Hz	
04-01 P.5	第 2 速(中速)		0~650.00Hz		0.01Hz		30Hz	
04-02 P.6	第 3 速(低速)		0~650.00Hz		0.01Hz		10Hz	
01-06 P.7	加速時間		0~360.00s/0~3600.0s		0.01s/0.1s		5s(3.7KW以下) 10s(5.5KW)	5s(3.7KW以下) 20s(5.5KW以上)
01-07 P.8	減速時間		0~360.00s/0~3600.0s		0.01s/0.1s		5s(3.7KW以下) 10s(5.5KW)	5s(3.7KW以下) 10s(5.5~7.5KW以上) 20s(11KW以上)
06-00 P.9	電子熱動電驛容量		0~500.00A		0.01A		按機種	
10-00 P.10	直流制動動作頻率		0~120.00Hz		0.01Hz		3.00Hz	
10-01 P.11	直流制動動作時間		0~60.0s		0.1s		0.5s	
10-02 P.12	直流制動動作電壓		0~30.0%		0.1%		4%	4%(7.5KW以下) 2%(11KW~55KW) 1%(75KW以上)
01-11 P.13	啟動頻率		0~60.00Hz		0.01Hz		0.5Hz	
01-12 P.14	適用負載選擇		0~13	0~15	1		0	
01-13 P.15	JOG 頻率		0~650.00Hz		0.01Hz		5Hz	
01-14 P.16	JOG 加減速時間		0~360.00s/0~3600.0s		0.01s/0.1s		0.5s	
02-20 P.17	4-5 信號選擇		0~2		1		0	
01-02 P.18	高速上限頻率		01-00(P.1)~650.00Hz		0.01Hz		120Hz	
01-04 P.19	基底電壓		0~1000.0V、99999		0.1V		99999	
01-09 P.20	加減速基準頻率		1.00~650.00Hz		0.01Hz		50Hz/60Hz	
01-08 P.21	加減速時間單位		0：時間單位為 0.01s 1：時間單位為 0.1s		1		0	

參數編號	名稱		設定範圍		設定單位		出廠預設值	
	SC3	SA3	SC3	SA3	SC3	SA3	SC3	SA3
06-01 P.22	失速防止動作準位		0~250.0%	0~400.0%	0.1%		200%	150%
06-02 P.23	準位降低補正係數		0~200.0% 、99999	0~150.0% 、99999	0.1%		99999	
04-03 P.24	第 4 速		0~650.00Hz 99999: 功能無效		0.01Hz		99999	
04-04 P.25	第 5 速		0~650.00Hz 99999: 功能無效		0.01Hz		99999	
04-05 P.26	第 6 速		0~650.00Hz 99999: 功能無效		0.01Hz		99999	
04-06 P.27	第 7 速		0~650.00Hz 99999: 功能無效		0.01Hz		99999	
01-15 P.28	輸出頻率濾波時間		0~31	0~1000ms	1		0	
01-05 P.29	加減速曲線選擇		0~3		1		0	
06-05 P.30	回生制動功能選擇		0~1		1		0	
00-12 P.31	Soft-PWM動作選擇		0~2	0~1	1		0	
07-02 P.32	串列通訊串列傳輸速率		0~5		1		1	
07-00 P.33	通訊協定選擇		0~1		1		1	
07-11 P.34	通訊EEPROM寫入選擇		0~1		1		0	
00-19 P.35	通訊模式指令權選擇		0~1		1		0	
07-01 P.36	變頻器通訊站號		0~254		1		0	
00-08 P.37	運轉速度顯示		0: 顯示輸出頻率 0.1~5000.0 r/min 1~9999 r/min		0.1 r/min		0.0	
02-09 P.38	2-5 最高操作頻率		1.00~650.00Hz		0.01Hz		50Hz/60Hz	
02-21 P.39	4-5 最高操作頻率(SA3) 3-5 最高操作頻率(SC3)		1.00~650.00Hz		0.01Hz		50Hz/60Hz	
03-10 P.40	SO1SE功能選擇		-	0~11、 16~21	1		-	1
03-20 P.41	輸出頻率檢出範圍		0~100.0%		0.1%		10	
03-21 P.42	正轉輸出頻率檢出		0~650.00Hz		0.01Hz		6	
03-22 P.43	反轉輸出頻率檢出		0~650.00Hz 99999: 同 P.42 設置		0.01Hz		99999	
01-22 P.44	第二加速時間		0~360.00s/0~3600.0s 99999: 未選擇		0.01s/0.1s		99999	

參數表

參數編號	名稱		設定範圍		設定單位		出廠預設值	
	SC3	SA3	SC3	SA3	SC3	SA3	SC3	SA3
01-23 P.45	第二減速時間		0~360.00s/0~3600.0s 99999: 未選擇		0.01s/0.1s		99999	
01-24 P.46	第二轉矩補償		0~30s% 99999: 未選擇		1%		99999	
01-25 P.47	第二基底頻率		0~650.00Hz		0.01Hz		99999	
07-03 P.48	數據長度		0、1		1		0	
07-04 P.49	停止位長度		0、1		1		0	
07-05 P.50	奇偶檢驗選擇		0~2		1		0	
07-06 P.51	CR/LF 選擇		1、2		1		1	
07-08 P.52	通訊異常容許次數		0~10		1		1	
07-09 P.53	通訊間隔容許時間		0~999.8s 99999: 不進行超時檢驗		0.1s		99999	
02-04 P.54	AM1輸出功能選擇		-	0~12	-	1	-	0
02-51 P.55	類比輸出時頻率顯示基準		-	0~650.00Hz	-	0.01Hz	-	50Hz/60Hz
02-52 P.56	類比輸出時電流顯示基準		0~500.00A	0~500.00A : A~F框 0~5000.0A : G框以上	0.01A		按機種	
10-09 P.57	再啟動空轉時間		0~30.0s 99999: 無再啟動功能		0.1s		99999	
10-10 P.58	再啟動上升時間		0~60.0s		0.1s		5.0s : 7.5K (含) 以下機種 10.0s : 11K~55K機種 20.0s : 75K(含) 以上機種	
00-10 P.59	操作鍵盤旋鈕設定鎖定選擇		XX_X: X位 數可設0~1	-	1		0	-
02-10 P.60	3-5 濾波時間(SC3) 2-5 濾波時間(SA3)		0~2000ms		1ms		31	30
10-11 P.61	遙控功能		0~3		1		0	
03-23 P.62	零電流檢出準位		0~200.0% 99999: 功能無效		0.1%		5	
03-24 P.63	零電流檢出時間		0.05~60.0s	0~1.00s	0.01s		0.50s	
02-45 P.64	AM1輸出信號選擇		-	0、2~3	-	1	-	0
10-12 P.65	復歸功能選擇		0~4		1		0	
06-03 P.66	失速防止遞減頻率		0~650.00Hz		0.01Hz		50Hz/60Hz	
10-13 P.67	異常時復位次數		0: 無復歸功能 1~10次		1		0	

參數編號	名稱		設定範圍		設定單位		出廠預設值	
	SC3	SA3	SC3	SA3	SC3	SA3	SC3	SA3
10-14 P.68	復位執行等待時間		0~360.0s		0. 1s		6s	1s
10-15 P.69	異警復歸累計次數		唯讀		1		0	
06-06 P.70	特殊再生制動率		0~30.0%	0~100.0%	0.1%		0	
00-13 P.71	空轉/直流制動		0、1		1		1	
00-11 P.72	載波頻率		A/B框架：1~15KHz		1		A/B框架：5 kHz	
			C框架：1~9KHz				C框架：5 kHz	
			D/E框架：1~9KHz				D/E 框架：4 kHz	
			F/G框架：1~9KHz				F/G 框架：2 kHz	
			H框架：1~3KHz				H框架：2 kHz	
02-08 P.73	2-5 信號選擇		-	0~5	-	1	-	1
02-43 P.74	HDO 倍頻係數		-	0、 1~9000	-	1	-	0
00-14 P.75	停止功能選擇		0~1		1		1	
00-03 P.77	參數防寫選擇		0~3		1		0	
00-15 P.78	正反轉防止選擇		0~2		1		0	
00-16 P.79	操作模式選擇		0~8	0~8、 99999	1		0	
03-03 P.80	M0 功能選擇		0~40、 43~45	0~41、 43~66	1		2	
03-04 P.81	M1 功能選擇		0~40、 43~45	0~41、 43~66	1		3	
03-05 P.82	M2 功能選擇		-	0~41、 43~66	-	1	-	4
03-00 P.83	STF功能選擇		0~40、 43~45	0~41、 43~66	1		0	
03-01 P.84	STR功能選擇		0~40、 43~45	0~41、 43~66	1		1	
03-11 P.85	A1-B1-C1功能選擇		0~8、 11~18	0~11、 16~21	1		5	
03-02 P.86	RES功能選擇		-	0~41、 43~66	-	1	-	30
03-14 P.87	多功能數位輸入端子輸入正反邏輯		0~15	0~1023	1		0	
03-15 P.88	多功能數位輸出端子正反邏輯(本體和 slot3)		0、2	0~4095	1		0	
13-00 P.89	滑差補償係數		0~10		1		0	
00-00 P.90	機種型號		唯讀		-		-	
01-16 P.91	回避頻率 1A		0~650.00Hz 99999: 無效		0.01Hz		99999	

參數表

參數編號	名稱		設定範圍		設定單位		出廠預設值	
	SC3	SA3	SC3	SA3	SC3	SA3	SC3	SA3
01-17 P.92	回避頻率 1B		0~650.00Hz 99999: 無效		0.01Hz		99999	
01-18 P.93	回避頻率 2A		0~650.00Hz 99999: 無效		0.01Hz		99999	
01-19 P.94	回避頻率 2B		0~650.00Hz 99999: 無效		0.01Hz		99999	
01-20 P.95	回避頻率 3A		0~650.00Hz 99999: 無效		0.01Hz		99999	
01-21 P.96	回避頻率 3B		0~650.00Hz 99999: 無效		0.01Hz		99999	
00-17 P.97	第二目標頻率選擇		0~2	0~5	1		0	
01-26 P.98	中間頻率一		0~650.00Hz		0.01Hz		3	
01-27 P.99	中間電壓一		0~100.0%		0.1%		10	
04-15 P.100	分秒選擇		0、1		1		1	
04-27 P.101	程式運行模式第一段速執行時間		0~6000.0s		0.1s		0	
04-28 P.102	程式運行模式第二段速執行時間		0~6000.0s		0.1s		0	
04-29 P.103	程式運行模式第三段速執行時間		0~6000.0s		0.1s		0	
04-30 P.104	程式運行模式第四段速執行時間		0~6000.0s		0.1s		0	
04-31 P.105	程式運行模式第五段速執行時間		0~6000.0s		0.1s		0	
04-32 P.106	程式運行模式第六段速執行時間		0~6000.0s		0.1s		0	
04-33 P.107	程式運行模式第七段速執行時間		0~6000.0s		0.1s		0	
04-34 P.108	程式運行模式第八段速執行時間		0~6000.0s		0.1s		0	
00-18 P.109	第二啟動信號選擇		-	0~3	-	1	-	0
00-0 P.110	操作器監視選擇		0~4	0~2	1		2	1
04-35 P.111	程式運行模式第一段速加減速時間		0~600.00s/0~6000.0s		0.01s/0.1s		0	
04-36 P.112	程式運行模式第二段速加減速時間		0~600.00s/0~6000.0s		0.01s/0.1s		0	
04-37 P.113	程式運行模式第三段速加減速時間		0~600.00s/0~6000.0s		0.01s/0.1s		0	
04-38 P.114	程式運行模式第四段速加減速時間		0~600.00s/0~6000.0s		0.01s/0.1s		0	

參數編號	名稱		設定範圍		設定單位		出廠預設值	
	SC3	SA3	SC3	SA3	SC3	SA3	SC3	SA3
04-39 P.115	程式運行模式第五段速加減速時間		0~600.00s/0~6000.0s		0.01s/0.1s		0	
04-40 P.116	程式運行模式第六段速加減速時間		0~600.00s/0~6000.0s		0.01s/0.1s		0	
04-41 P.117	程式運行模式第七段速加減速時間		0~600.00s/0~6000.0s		0.01s/0.1s		0	
04-42 P.118	程式運行模式第八段速加減速時間		0~600.00s/0~6000.0s		0.01s/0.1s		0	
10-16 P.119	正反轉死區時間		0~3000.0s		0.1s		0	
03-16 P.120	輸出信號延遲時間		0~3600.0s		0.1s		0	
04-16 P.121	每段速的運轉方向		0~255		1		0	
04-17 P.122	迴圈選擇		0、1~8		1		0	
04-18 P.123	加減速時間選擇		0、1		1		0	
09-13 P.124	擴充卡版本		-	唯讀	-	-	-	-
00-26 P.125	擴充卡類型		-	唯讀	-	-	-	-
03-06 P.126	M3 功能選擇		-	0~41、43~66	-	1	-	5
03-07 P.127	M4 功能選擇		-	0~41、43~66	-	1	-	8
03-08 P.128	M5 功能選擇		-	0~41、43~66	-	1	-	7
03-12 P.129	SO2-SE功能選擇		-	0~11、16~21	-	1	-	2
03-13 P.130	A2-B2-C2功能選擇		-	0~11、16~21	-	1	-	0
04-19 P.131	程式運行模式第一段速		0~650.00Hz		0.01Hz		0	
04-20 P.132	程式運行模式第二段速		0~650.00Hz		0.01Hz		0	
04-21 P.133	程式運行模式第三段速		0~650.00Hz		0.01Hz		0	
04-22 P.134	程式運行模式第四段速		0~650.00Hz		0.01Hz		0	
04-23 P.135	程式運行模式第五段速		0~650.00Hz		0.01Hz		0	
04-24 P.136	程式運行模式第六段速		0~650.00Hz		0.01Hz		0	
04-25 P.137	程式運行模式第七段速		0~650.00Hz		0.01Hz		0	

參數表

參數編號	名稱		設定範圍		設定單位		出廠預設值	
	SC3	SA3	SC3	SA3	SC3	SA3	SC3	SA3
04-26 P.138	程式運行模式第八段速		0~650.00Hz		0.01Hz		0	
02-11 P.139	2-5 電壓信號偏置百分比		-	-100.0%~100.0%	-	0.1%	-	0
02-61 P.141	3-5 電流/電壓輸入對應百分比正負選擇		0~11	-	1	-	0	-
04-07 P.142	第 8 速		0~650.00Hz 99999: 功能無效		0.01Hz		99999	
04-08 P.143	第 9 速		0~650.00Hz 99999: 功能無效		0.01Hz		99999	
04-09 P.144	第 10 速		0~650.00Hz 99999: 功能無效		0.01Hz		99999	
04-10 P.145	第 11 速		0~650.00Hz 99999: 功能無效		0.01Hz		99999	
04-11 P.146	第 12 速		0~650.00Hz 99999: 功能無效		0.01Hz		99999	
04-12 P.147	第 13 速		0~650.00Hz 99999: 功能無效		0.01Hz		99999	
04-13 P.148	第 14 速		0~650.00Hz 99999: 功能無效		0.01Hz		99999	
04-14 P.149	第 15 速		0~650.00Hz 99999: 功能無效		0.01Hz		99999	
10-08 P.150	啟動方式選擇		XX: 個十位皆可設0~2	XXX: 三個位皆可設0~2	1		0	
10-03 P.151	零速控制功能選擇		0、1	0~2	1		0	
10-04 P.152	零速控制時的電壓		0~30%		1		5	4%:7.5K 及以下機種 2%:11K~55K機種 1%:75K 及以上機種
07-10 P.153	通訊錯誤處理		0、1		1		0	
07-07 P.154	Modbus 通訊格式		0~5		1		4	
06-08 P.155	過轉矩檢出準位		200.0%		0.1%		0	
06-09 P.156	過轉矩檢出時間		0~60.0s	0.1~60.0s	0.1s		1	
03-17 P.157	數位輸入端子濾波時間		0~200ms	0~2000ms	1		4	
03-18 P.158	數位輸入端子送電致能		0、1		1		0	
10-17 P.159	節能控制		0、1		1		0	
06-11 P.160	再啟動時失速準位		-	0~150.0%	-	0.1%	-	100
00-07 P.161	多功能顯示		0~13、19~21	0~13、15~23	1		0	
01-28 P.162	中間頻率二		0~650.00Hz		0.01Hz		99999	

參數編號	名稱		設定範圍		設定單位		出廠預設值	
	SC3	SA3	SC3	SA3	SC3	SA3	SC3	SA3
01-29 P.163	中間電壓二		0~100.0%		0.1%		0	
01-30 P.164	中間頻率三		0~650.00Hz		0.01Hz		99999	
01-31 P.165	中間電壓三		0~100.0%		0.1%		0	
01-32 P.166	中間頻率四		0~650.00Hz		0.01Hz		99999	
01-33 P.167	中間電壓四		0~100.0%		0.1%		0	
01-34 P.168	中間頻率五		0~650.00Hz		0.01Hz		99999	
01-35 P.169	中間電壓五		0~100.0%		0.1%		0	
08-00 P.170	PID 功能選擇		0、2	XX:可設個位,0~3,十位0~4	1		0	
08-01 P.171	PID 回饋控制方式		0、1		1		0	
08-04 P.172	比例增益		1.0 ~ 100.0 %	0.1% ~ 200.0%	0.1%		20	
08-05 P.173	積分時間		0~100.0s	0~60.00s	0.1s/0.01s		1	
08-06 P.174	微分時間		0~1000ms	0~10000ms	1ms		0	
08-07 P.175	異常偏差		0~100.0%		1.0%		0	
08-08 P.176	異常持續時間		0~600.0s		1.0s		30	
08-09 P.177	異常處理方式		0~2		1		0	
08-10 P.178	睡眠偵測偏差量		0~100.0%		1.0%		0	
08-11 P.179	睡眠偵測持續時間		0~255.0s		0.1s		1	
08-12 P.180	甦醒準位		0~100.0%		0.1%		90	
08-13 P.181	停機準位		0~120.00Hz		0.01Hz		40	
08-14 P.182	積分上限		0~120.00 Hz	0~200.00 %	0.01Hz	0.01%	50/60	100
08-15 P.183	穩定時減速步長		0~10.00Hz		0.01Hz		0.5	
02-24 P.184	4-5 斷線選擇		0~3		1		0	
02-06 P.185	比例聯動增益		0~100%		1%		0	

參數表

參數編號	名稱		設定範圍		設定單位		出廠預設值	
	SC3	SA3	SC3	SA3	SC3	SA3	SC3	SA3
00-23 P.186	機種選擇功能		-	0、1	-	1	-	1
02-59 P.187	FM校正係數		-	0~9998	-	1	-	450
00-01 P.188	變頻器程式版本		唯讀		-		-	
00-24 P.189	50Hz/60Hz 切換選擇		0: 60Hz系統 1: 50Hz系統		1		0	
02-47 P.190	AM1輸出偏置		-	0~5000	-	1	-	80
02-46 P.191	AM1輸出增益		-	0~5000	-	1	-	3210
02-12 P.192	2-5 最小輸入正電壓		-	0~10.00V	-	0.01V	-	0
02-13 P.193	2-5 最大輸入正電壓		-	0~10.00V	-	0.01V	-	10
02-14 P.194	2-5 最小輸入正電壓對應百分比		-	-100.0%~100.0%	-	0.1%	-	0
02-15 P.195	2-5 最大輸入正電壓對應百分比		-	-100.0%~100.0%	-	0.1%	-	100
02-27 P.196	4-5 最小輸入電流 / 電壓對應百分比		0~100.0%	-100.0~100.0%	0.1%		0	
02-28 P.197	4-5 最大輸入電流 / 電壓對應百分比		0~100.0%	-100.0~100.0%	0.1%		100	
02-25 P.198	3-5 最小輸入電流/電壓(SC3)		0~20.00mA / 0~10.0V		0.1V		0V	
	4-5 最小輸入電流/電壓(SA3)		0~20.00mA		0.01mA		4mA	
02-26 P.199	3-5 最大輸入電流/電壓(SC3)		0~20.00mA / 0~10.0V		0.1V		10V	
	4-5 最小輸入電流/電壓(SA3)		0~20.00mA		0.01mA		20mA	
06-04 P.220	電流失速時加減速時間選擇		-	0~3	-	1	-	3
08-16 P.221	下限壓力採樣值		-	0~65535	-	1	-	0
08-17 P.222	上限壓力採樣值		-	0~65535	-	1	-	0
08-18 P.223	類比回饋信號偏置		0~100.0%		0.1%		0	
08-19 P.224	類比回饋信號增益		0~100.0%		0.1%		100	
08-03 P.225	PID 目標值面板給定量		0~100.0%		0.1%		20	
10-18 P.229	Dwell 功能選擇		0~2		1		0	
10-19 P.230	加速時的 Dwell 頻率		0~650.00Hz		0.01Hz		1	
10-20 P.231	加速時的 Dwell 時間		0~360.0s		0.1s		0.5	

參數編號	名稱		設定範圍		設定單位		出廠預設值	
	SC3	SA3	SC3	SA3	SC3	SA3	SC3	SA3
10-21 P.232	減速時的Dwell 頻率		0~650.00Hz		0.01Hz		1	
10-22 P.233	減速時的Dwell 時間		0~360.0s		0.1s		0.5	
10-23 P.234	三角波功能選擇		0~2		1		0	
10-24 P.235	最大振幅量		0~25.0%		0.1%		10	
10-25 P.236	減速時振幅補償量		0~50.0%		0.1%		10	
10-26 P.237	加速時振幅補償量		0~50.0%		0.1%		10	
10-27 P.238	振幅加速時間		0~360.00s/0~3600.0s		0.1s/0.01s		10	
10-28 P.239	振幅減速時間		0~360.00s/0~3600.0s		0.1s/0.01s		10	
02-07 P.240	輔助頻率選擇		0、2、 4、6	0~9	1		0	
08-02 P.241	PID 採樣週期		-	0~60000ms	-	1ms	-	20
10-05 P.242	啟動直流制動功能		0、1				0	
10-06 P.243	啟動直流制動 時間		0~60.0s		0.1s		0.5	
10-07 P.244	啟動直流制動電壓		0~30.0%		0.1%		4.0%: 7.5K 及以下機種	
							2.0%: 11K~55K機種	
							1.0%: 75K及以上機種	
06-12 P.245	冷卻風扇工作方式		0~3	XX: 可設個 位·0~3·十 位0~1	1		1	
13-01 P.246	調變係數		-	0.90~ 1.20	-	0.1	-	1
10-29 P.247	MC切換互鎖時間		-	0.1~ 100.0s	-	0.1s	-	1
10-30 P.248	啟動開始等待間		-	0.1~ 100.0s	-	0.1s	-	0.5
10-31 P.249	變頻-工頻切換頻率		-	0~60.00Hz	-	0.01Hz	-	99999
10-32 P.250	自動切換動作範圍		-	0~10.00Hz 99999	-	0.01Hz	-	99999
01-36 P.255	加速開始S字時間		0~25.00s/0~250.0s		0.1s/0.01s		0.2	
01-37 P.256	加速結束S字時間		0~25.00s/0~250.0s 99999:未選擇		0.1s/0.01s		99999	
01-38 P.257	減速開始S字時間		0~25.00s/0~250.0s 99999:未選擇		0.1s/0.01s		99999	
01-39 P.258	減速結束S字時間		0~25.00s/0~250.0s 99999:未選擇		0.1s/0.01s		99999	

參數表

參數編號	名稱		設定範圍		設定單位		出廠預設值	
	SC3	SA3	SC3	SA3	SC3	SA3	SC3	SA3
00-09 P.259	運轉速度單位選擇		0、1		1		1	
06-10 P.260	過轉矩檢出動作選擇		0、1		1		1	
06-17 P.261	維護提醒功能		0: 無維護提醒功能 1~9998day		1		0	
06-20 P.262	輸出欠相保護選擇		-	0、1	-	1	-	0
06-07 P.263	降載波保護設定		-	0、1	-	1	-	0
10-51 P.264	過激磁減速選擇		-	0、1	-	1	-	0
10-52 P.265	過激磁電流准位		-	0~200.0%	-	0.1%	-	150
10-53 P.266	過激磁增益		-	1.00~ 1.40	-	1.00	-	1.1
10-45 P.267	再生回避動作選擇		-	0~2、 11~12	-	1	-	0
10-46 P.268	再生回避動電壓準位		-	155~400V: 220V 機種 310~800V: 440V 機種	-	1	-	380V 760V
10-47 P.269	減速時 PN 電壓檢測敏感度		-	0、1~5	-	1	-	0
10-48 P.270	再生回避動作頻率補償值		-	0~10.00Hz 99999: 無	-	0.01Hz	-	6
10-49 P.271	再生回避電壓增益係數		-	0~400.0%/ 0~40.00%	-	0.1%	-	100
10-50 P.272	再生回避頻率增益係數		-	0~400.0%/ 0~40.00%	-	0.1%	-	100
10-33 P.273	停電停止方式選擇		-	0~2、 11~12	-	1	-	0
10-34 P.274	開始減速時減算頻率		-	0~ 20.00Hz	-	0.01Hz	-	3
10-35 P.275	減速處理開始頻率		-	0~120.00Hz 99999	-	0.01Hz	-	50
10-36 P.276	停電時減速時間 1		-	0~360.00s/ 0~3600.0s	-	0.01s	-	5
10-37 P.277	停電時減速時間 2		-	0~360.00s/ 0~3600.0s 、99999	-	0.01s	-	99999
10-38 P.278	停電時減速時間切換頻率		-	0~650.00 Hz	-	0.01Hz	-	50
10-39 P.279	UV 回避電壓增益		-	0~200.0%	-	0.1%	-	100%
06-18 P.280	啟動時對地短路檢測		-	0、1	-	1	-	0
06-13 P.281	輸入欠相保護選擇		-	0、1	-	1	-	0

參數編號	名稱		設定範圍		設定單位		出廠預設值	
	SC3	SA3	SC3	SA3	SC3	SA3	SC3	SA3
06-19 P.282	運行中 GF檢測準位		—	0~100.0%	—	0.1%	—	50
13-02 P.285	低頻振盪抑制因數		—	0~8	—	1	—	5
13-03 P.286	高頻振盪抑制因數		0~15		1		0	9
06-14 P.287	SCP 短路保護功能		—	0、1	—	1	—	1
06-40 P.288	異警代碼查詢		0~12		1		0	1
06-41 P.289	異警代碼顯示		唯讀		-		-	
06-42 P.290	異警資訊查詢		0~12	0~10	1		0	
06-43 P.291	異警資訊顯示		唯讀		-		-	
06-27 P.292	變頻器執行時間（分鐘）		0~1439min		1		0	
06-28 P.293	變頻器執行時間（天）		0~9999day		1		0	
00-04 P.294	解密參數		0~65535		1		0	
00-05 P.295	設定密碼參數		2~65535		1		0	
06-29 P.296	變頻器送電時間（分鐘）		0~1439min		1		0	
06-30 P.297	變頻器送電時間（天）		0~9999day		1		0	
00-21 P.300	馬達控制方式選擇		0~2	0~6	1		0	
05-00 P.301	馬達參數自動量測		0~3	0~4、8~10	1		0	
05-01 P.302	馬達額定功率		0~160.00 kW	0~315.00 kW	0.01KW		0	
05-02 P.303	馬達極數		0~8	0~48	1		4	
05-03 P.304	馬達額定電壓		0~480V/0~220V		1V		按電壓	
05-04 P.305	馬達額定頻率		0~650.00Hz		0.01Hz		50Hz/60Hz	
05-05 P.306	馬達額定電流		0~500.00A：A~F框架		0.01 A		按機種	
			0~5000.0A：G框架以上		0.1A			
05-06 P.307	馬達額定轉速		0~9998 r/min	65000 r/min	1 r/min		50Hz系統設定時：1410r/min	
							60Hz系統設定時：1710r/min	
05-07 P.308	馬達激磁電流		0~500.00A：A~F框架		0.01A		按機種	
			0~5000.0A：G框架以上		0.1A			

參數表

參數編號	名稱		設定範圍		設定單位		出廠預設值	
	SC3	SA3	SC3	SA3	SC3	SA3	SC3	SA3
05-08 P.309	IM馬達定子電阻		0~99.98 Ω	0~65000m Ω : 45K下 0~650.00m Ω : 55K上	0.01 Ω		按機種	
05-09 P.310	IM馬達轉子電阻		-	0~65000m Ω : 45K下 0~650.00m Ω : 55K上	-	0.01 Ω	-	按機種
05-10 P.311	IM馬達漏感抗		-	0~6500.0m Ω : 45K下 0~650.00m Ω : 55K上	-	0.1/ 0.01 Ω	-	按機種
05-11 P.312	IM馬達互感抗		-	0~6500.0m Ω : 45K下 0~650.00m Ω : 55K上	-	0.1/ 0.01 Ω	-	按機種
05-12 P.313	PM馬達定子電阻		-	0~65000m Ω : 45K下 0~650.00m Ω : 55K上	-	0.01 Ω	-	按機種
05-13 P.314	PM馬達 d 軸電感		-	0~650.00 mH	-	0.01mH	-	按機種
05-14 P.315	PM馬達 q 軸電感		-	0~650.00 mH	-	0.01mH	-	按機種
05-15 P.316	PM馬達反電勢係數		-	0~6500.0 V/krpm	-	0.1 V/krpm	-	按機種
05-16 P.317	PM馬達 Z 相原點脈衝補償量		-	0~359.9°	-	0.1°	-	0
05-17 P.318	轉動慣量		-	0~6.5000 kg.m ² : 5.5K 以下 0~65.000 kg.m ² : 7.5K~ 90K 0~650.00 kg.m ² : 110K以上	-	0.0001/ 0.001/ 0.01	-	按機種
11-00 P.320	滑差補償增益(SC3)	速度控制比例係數1(SA3)	0~200%	0~2000	1%	1	85	100
11-01 P.321	轉矩補償濾波係數 (SC3)	速度控制積分時間1(SA3)	0~32	0~20.00s	1	0.01s	20	0.3
11-02 P.322	PI 係數切換頻率 1		-	0~P.325Hz	-	0.01Hz	-	5
11-03 P.323	速度控制比例係數 2		-	0~2000	-	1	-	100
11-04 P.324	速度控制積分時間 2		-	0~20.00s	-	0.01s	-	0.30
11-05 P.325	PI 係數切換頻率 2		-	P.322 ~ 650.00Hz	-	0.01Hz	-	10.00
11-06 P.326	電流控制比例係數		-	0~20	-	1	-	0
11-07 P.327	PM馬達種類		-	0、1	-	1	-	0
11-08 P.328	PM馬達初始位置檢測方式		-	0、1	-	1	-	0

參數編號	名稱		設定範圍		設定單位		出廠預設值	
	SC3	SA3	SC3	SA3	SC3	SA3	SC3	SA3
11-09 P.329	PM馬達加速 id		-	0~200%	-	1%	-	80%
11-10 P.330	PM馬達恒速 id		-	0~200%	-	1%	-	0%
11-11 P.331	PM馬達估算轉速濾波時間		-	0~1000ms	-	1ms	-	2ms
05-22 P.332	第二馬達額定功率		-	0~315.00kw 99999	-	0.01 kw	-	99999
05-23 P.333	第二馬達極數		-	0~48 99999	-	1	-	99999
05-24 P.334	第二馬達額定電壓		-	0~440V	-	1	-	99999
05-25 P.335	第二馬達額定頻率		-	0~650.00 Hz、99999	-	0.01Hz	-	99999
05-26 P.336	第二馬達額定電流		-	0~500.00A : A~F框 0~5000.0A : G 99999	-	0.01/ 0.1A	-	99999
05-27 P.337	第二馬達額定轉速		-	0~65000 r/min、 99999	-	1 r/min	-	99999
05-28 P.338	第二馬達激磁電流		-	0~500.00A : A~F框 0~5000.0A : G框以上 99999	-	0.01/ 0.1A	-	99999
05-29 P.339	第二馬達(IM) 定子電阻		-	0~65000m Ω : 45K以 下 0~650.00m Ω : 55K以 上 99999	-	0.01 Ω	-	99999
05-30 P.340	第二馬達(IM) 轉子電阻		-	0~65000m Ω : 45K以 下 0~650.00m Ω : 55K以 上 99999	-	0.01 Ω	-	99999
05-31 P.341	第二馬達(IM) 漏感抗		-	0~65000m H: 45K以下 0~650.00m H: 55K以上 99999	-	0.01mH	-	99999
05-32 P.342	第二馬達(IM) 互感抗		-	0~6500.0m H: 45K以下 0~650.00m H: 55K以上 99999	-	0.01mH	-	99999
05-33 P.343	第二馬達(PM) 定子電阻		-	0~65000m Ω : 45K以 下 0~650.00m Ω : 55K以 上 99999	-	0.01 Ω	-	99999
05-34 P.344	第二馬達(PM)d軸電感		-	0~650.00m Ω : 55K以 上 99999	-	0.01 Ω	-	99999

參數表

參數編號	名稱		設定範圍		設定單位		出廠預設值	
	SC3	SA3	SC3	SA3	SC3	SA3	SC3	SA3
05-35 P.345	第二馬達(PM)q軸電感		-	0~650.00m Ω : 55K以上 99999	-	0.01 mH	-	99999
05-36 P.346	第二馬達(PM)反電勢係數		-	0~6500.0 V/krpm 99999	-	0.1 V/krpm	-	99999
05-37 P.347	第二馬達(PM)Z 相原點脈衝補償量		-	0~359.9° 99999	-	0.1°	-	99999
05-38 P.348	第二馬達轉動慣量		-	0~6.5000 kg.m ² : 5.5K 以下 0~65.000 kg.m ² : 7.5K~90K 0~650.00 kg.m ² : 110K以上 99999	-	0.0001/ 0.001 0.01 kg.m ²	-	99999
09-00 P.349	編碼器類型		-	0~3	-	1	-	0
09-01 P.350	編碼器脈衝數 1		-	0~20000	-	1	-	1024
09-02 P.351	編碼器輸入型式 1		-	0~4	-	1	-	0
09-03 P.352	PG異常偵測時間		-	0~100.0s	-	0.1s	-	1
09-04 P.353	過速度偵測頻率		-	0~30.00Hz	-	0.01Hz	-	4
09-05 P.354	過速度偵測時間		-	0~100.0s	-	0.1s	-	1
09-06 P.355	編碼器脈衝數 2		-	0~20000	-	1	-	2500
09-07 P.356	編碼器輸入型式 2		-	0~4	-	1	-	0
09-08 P.357	分頻輸出設定		-	1~255	-	1	-	1
09-09 P.358	分頻濾波係數設定		-	0~255	-	1	-	0
09-10 P.359	電子齒輪比		-	0~300.00	-	0.01	-	1
09-11 P.360	防止反轉檢出脈衝數		-	0~65535	-	1	-	0
09-12 P.361	反轉檢出次數		-	0~65535	-	1	-	0
10-54 P.362	PM馬達起動時短路制動時間		-	0~60.0s	-	0.1s	-	0
09-14 P.363	Z相校正裕度		-	0.0、 0.1° ~360.0°	-	0.1°	-	15
09-15 P.364	Z相 DV1/DV2異警致能		-	0~1	-	1	-	1
00-22 P.370	第二馬達控制方式選擇		-	0~6、 99999	-	1	-	99999

參數編號	名稱		設定範圍		設定單位		出廠預設值	
	SC3	SA3	SC3	SA3	SC3	SA3	SC3	SA3
11-30 P.371	第二馬達速度控制比例係數 1		-	0~2000、 99999	-	1	-	100
11-31 P.372	第二馬達速度控制積分時間 1		-	0~20.00s 、99999	-	0.01s	-	0.3
11-32 P.373	第二馬達 PI 係數切換頻率 1		-	0~P.376Hz 、99999	-	0.01Hz	-	5
11-33 P.374	第二馬達速度控制比例係數 2		-	0~2000、 99999	-	1	-	100
11-34 P.375	第二馬達速度控制積分時間 2		-	0~20.00s 、99999	-	0.01s	-	0.3
11-35 P.376	第二馬達 PI 係數切換頻率 2		-	P.373~65 0.00Hz、 99999	-	0.01Hz	-	10
11-36 P.377	第二馬達電流控制比例係數		-	0~20、 99999	-	1	-	0
11-37 P.378	第二 PM馬達種類		-	0、1、 99999	-	1	-	0
11-38 P.379	第二 PM馬達初始位置檢測方式		-	0、1、 99999	-	1	-	0
11-39 P.380	第二 PM 電馬達加速 id		-	0~200%、 99999	-	1%	-	80
11-40 P.381	第二 PM馬達恒速 id		-	0~200%、 99999	-	1%	-	0
11-41 P.382	第二 PM 馬達估算轉速濾波時間		-	0~1000ms 、99999	-	1ms	-	2
00-20 P.400	控制模式選擇		-	0~2	-	1	-	0
11-12 P.401	轉矩指令		-	-400.0~ 400.0%	-	0.1%	-	0
11-13 P.402	速度極限		-	-120%~ 120%	-	1%	-	0
11-14 P.403	速度極限偏置		-	0~120%	-	1%	-	10
11-15 P.404	轉矩濾波時間		-	0~1000ms	-	1ms	-	0
11-16 P.405	轉矩設定源		-	0~2	-	1	-	0
11-17 P.406	速度極限選擇		-	0、1	-	1	-	0
11-18 P.407	速度優先回路動作選擇		-	0、1	-	1	-	1
11-19 P.408	正轉電動轉矩極限		-	0~400.0%	-	0.1%	-	200
11-20 P.409	反轉回生轉矩極限		-	0~400.0%	-	0.1%	-	200
11-21 P.410	反轉電動轉矩極限		-	0~400.0%	-	0.1%	-	200

參數表

參數編號	名稱		設定範圍		設定單位		出廠預設值	
	SC3	SA3	SC3	SA3	SC3	SA3	SC3	SA3
11-22 P.411		正轉回生轉矩極限	-	0~400.0%	-	0.1%	-	200
12-00 P.420		原點復歸模式	-	0~2123	-	1	-	0
12-01 P.421		原點復歸第一高速	-	0~650.00 Hz	-	0.01Hz	-	10
12-02 P.422		原點復歸第二高速	-	0~650.00 Hz	-	0.01Hz	-	2
12-03 P.423		原點偏移脈衝數	-		-		-	
12-04 P.424		位置指令來源	-	0~2	-	1	-	0
12-05 P.425		位置控制比例增益	-	0~65535	-	1	-	10
12-06 P.426		位置控制前饋增益係數	-	0~65535	-	1	-	10
12-07 P.427		位置控制前饋低通濾波時間	-	0~65535ms	-	1ms	-	100
12-08 P.428		外部脈衝位置控制速度上限	-	0~650.00 Hz	-	0.01Hz	-	10
12-09 P.429		位置到達裕度	-	0~65535	-	1	-	10
12-10 P.430		零伺服增益	-	0~100	-	1	-	5
12-20 P.450		位置指令 1 的圈數	-	0~65535	-	1	-	0
12-21 P.451		位置指令 1 的脈衝數	-	0~65535	-	1	-	0
12-22 P.452		位置指令 2 的圈數	-	0~65535	-	1	-	0
12-23 P.453		位置指令 2 的脈衝數	-	0~65535	-	1	-	0
12-24 P.454		位置指令 3 的圈數	-	0~65535	-	1	-	0
12-25 P.455		位置指令 3 的脈衝數	-	0~65535	-	1	-	0
12-26 P.456		位置指令 4 的圈數	-	0~65535	-	1	-	0
12-27 P.457		位置指令 4 的脈衝數	-	0~65535	-	1	-	0
12-28 P.458		位置指令 5 的圈數	-	0~65535	-	1	-	0
12-29 P.459		位置指令 5 的脈衝數	-	0~65535	-	1	-	0
12-30 P.460		位置指令 6 的圈數	-	0~65535	-	1	-	0

參數編號	名稱		設定範圍		設定單位		出廠預設值	
	SC3	SA3	SC3	SA3	SC3	SA3	SC3	SA3
12-31 P.461		位置指令 6 的脈衝數	-	0~65535	-	1	-	0
12-32 P.462		位置指令 7 的圈數	-	0~65535	-	1	-	0
12-33 P.463		位置指令 7 的脈衝數	-	0~65535	-	1	-	0
12-34 P.464		位置指令 8 的圈數	-	0~65535	-	1	-	0
12-35 P.465		位置指令 8 的脈衝數	-	0~65535	-	1	-	0
12-36 P.466		位置指令 9 的圈數	-	0~65535	-	1	-	0
12-37 P.467		位置指令 9 的脈衝數	-	0~65535	-	1	-	0
12-38 P.468		位置指令 10 的圈數	-	0~65535	-	1	-	0
12-39 P.469		位置指令 10 的脈衝數	-	0~65535	-	1	-	0
12-40 P.470		位置指令 11 的圈數	-	0~65535	-	1	-	0
12-41 P.471		位置指令 11 的脈衝數	-	0~65535	-	1	-	0
12-42 P.472		位置指令 12 的圈數	-	0~65535	-	1	-	0
12-43 P.473		位置指令 12 的脈衝數	-	0~65535	-	1	-	0
12-44 P.474		位置指令 13 的圈數	-	0~65535	-	1	-	0
12-45 P.475		位置指令 13 的脈衝數	-	0~65535	-	1	-	0
12-46 P.476		位置指令 14 的圈數	-	0~65535	-	1	-	0
12-47 P.477		位置指令 14 的脈衝數	-	0~65535	-	1	-	0
12-48 P.478		位置指令 15 的圈數	-	0~65535	-	1	-	0
12-49 P.479		位置指令 15 的脈衝數	-	0~65535	-	1	-	0
02-00 P.500		2-5 輸入功能選擇	-	0~17	-	1	-	1
02-01 P.501		4-5 輸入功能選擇	-	0~17	-	1	-	1
02-03 P.503		HDI 輸入功能選擇	-	0~17	-	1	-	0
02-02 P.504		3-5 輸入功能選擇	-	0~17	-	1	-	0

參數表

參數編號	名稱		設定範圍		設定單位		出廠預設值	
	SC3	SA3	SC3	SA3	SC3	SA3	SC3	SA3
02-23 P.505	4-5	電流/電壓信號偏置百分比	-	-100.0% ~100.0%	-	0.1%	-	0
02-32 P.507	3-5	電壓信號偏置百分比	-	-100.0% ~100.0%	-	0.1%	-	0
02-30 P.508	3-5	最高操作頻率	-	1.00~ 650.00Hz	-	0.01Hz	-	50Hz/60Hz
02-18 P.510	2-5	最小輸入負電壓對應百分比	-	-100.0% ~100.0%	-	0.1%	-	0
02-19 P.511	2-5	最大輸入負電壓對應百分比	-	-100.0% ~100.0%	-	0.1%	-	0
02-16 P.512	2-5	最小輸入負電壓	-	-10.00 ~0V	-	0.01V	-	0
02-17 P.513	2-5	最大輸入負電壓	-	-10.00 ~0V	-	0.01V	-	0
02-41 P.522	HDI	輸入最小頻率對應百分比	-	-100.0% ~100.0%	-	0.1%	-	0
02-42 P.523	HDI	輸入最大頻率對應百分比	-	-100.0% ~100.0%	-	0.1%	-	10
02-39 P.524	HDI	輸入最小頻率	-	0~100.00k Hz	-	0.01KHz	-	0
02-40 P.525	HDI	輸入最大頻率	-	0~100.00k Hz	-	0.01KHz	-	100
02-38 P.526	HDI	濾波時間	-	0~2000ms	10ms	1ms	-	10
02-31 P.527	3-5	濾波時間	-	0~2000ms	10ms	1ms	-	30
02-22 P.528	4-5	濾波時間	-	0~2000ms	10ms	1ms	-	30
02-29 P.531	3-5	信號選擇	-	0~2	-	1	-	1
06-15 P.533	PTC	異常處理方式	-	0~3	-	1	-	0
06-16 P.534	PTC	準位百分比	-	0~100.0%	-	0.1%	-	0
02-50 P.535	AM2	輸出偏壓	-	0~5000	-	1	-	80
02-49 P.536	AM2	輸出增益	-	0~5000	-	1	-	3210
02-05 P.537	AM2	輸出功能選擇	-	6:同P.539 0~5,7~12: 同P.54	-	1	-	0
02-48 P.538	AM2	輸出信號選擇	-	0~3	-	1	-	0
02-53 P.539	AM2	固定輸出準位	-	0~100.0%	-	0.1%	-	0
02-54 P.541	AM1/FM	固定輸出準位	-	0~100.0%	-	0.1%	-	0

參數編號	名稱		設定範圍		設定單位		出廠預設值	
	SC3	SA3	SC3	SA3	SC3	SA3	SC3	SA3
02-44 P.543	FM 輸出功能選擇		-	0~12	-	1	-	0
02-33 P.545	3-5 斷線選擇		-	0~3	-	1	-	0
02-36 P.546	3-5 最小輸入電流/電壓對應百分比		-	-100.0% ~100.0%	-	0.1%	-	0
02-37 P.547	3-5 最大輸入電流/電壓對應百分比		-	-100.0% ~100.0%	-	0.1%	-	100
02-34 P.548	3-5 最小輸入電流/電壓		-	0~20.00mA /0~10.00V	-	0.01mA /0.01V	-	0
02-35 P.549	3-5 最大輸入電流/電壓		-	0~20.00mA /0~10.00V	-	0.01mA /0.01V	-	10
03-09 P.550	HDI 端子功能設置		-	0~41\ 43~66	-	1	-	57
03-25 P.551	數位輸入端子 M10(Slot3)		-	0~41\ 43~66	-	1	-	99999
03-26 P.552	數位輸入端子 M11(Slot3)		-	0~41\ 43~66	-	1	-	99999
03-27 P.553	數位輸入端子 M12(Slot3)		-	0~41\ 43~66	-	1	-	99999
03-28 P.554	數位輸入端子 M13(Slot3)		-	0~41\ 43~66	-	1	-	99999
03-29 P.555	數位輸入端子 M14(Slot3)		-	0~41\ 43~66	-	1	-	99999
03-30 P.556	數位輸入端子 M15(Slot3)		-	0~41\ 43~66	-	1	-	99999
03-33 P.559	數位輸入端子 M10(Slot2)		-	0~41\ 43~66	-	1	-	99999
03-34 P.560	數位輸入端子 M11(Slot2)		-	0~41\ 43~66	-	1	-	99999
03-35 P.561	數位輸入端子 M12(Slot2)		-	0~41\ 43~66	-	1	-	99999
03-36 P.562	數位輸入端子 M13(Slot2)		-	0~41\ 43~66	-	1	-	99999
03-37 P.563	數位輸入端子 M14(Slot2)		-	0~41\ 43~66	-	1	-	99999
03-38 P.564	數位輸入端子 M15(Slot2)		-	0~41\ 43~66	-	1	-	99999
03-41 P.567	外擴數位輸入端子正反邏輯 (Slot2&3)		-	0~65535	-	1	-	0
03-42 P.568	數位輸出端子 A10(Slot3)		-	0~11\ 16~21	-	1	-	99999
03-43 P.569	數位輸出端子 A11(Slot3)		-	0~11\ 16~21	-	1	-	99999
03-44 P.570	數位輸出端子 A12(Slot3)		-	0~11\ 16~21	-	1	-	99999

參數表

參數編號	名稱		設定範圍		設定單位		出廠預設值	
	SC3	SA3	SC3	SA3	SC3	SA3	SC3	SA3
03-45 P.571	數位輸出端子 A13(Slot3)		-	0~11、 16~21	-	1	-	99999
03-46 P.572	數位輸出端子 A14(Slot3)		-	0~11、 16~21	-	1	-	99999
03-47 P.573	數位輸出端子 A15(Slot3)		-	0~11、 16~21	-	1	-	99999
03-48 P.574	數位輸出端子 A16(Slot3)		-	0~11、 16~21	-	1	-	99999
03-49 P.575	數位輸出端子 A17(Slot3)		-	0~11、 16~21	-	1	-	99999
03-50 P.576	數位輸出端子 A10(Slot2)		-	0~11、 16~21	-	1	-	99999
03-51 P.577	數位輸出端子 A11(Slot2)		-	0~11、 16~21	-	1	-	99999
03-52 P.578	數位輸出端子 A12(Slot2)		-	0~11、 16~21	-	1	-	99999
03-53 P.579	數位輸出端子 A13(Slot2)		-	0~11、 16~21	-	1	-	99999
03-54 P.580	數位輸出端子 A14(Slot2)		-	0~11、 16~21	-	1	-	99999
03-55 P.581	數位輸出端子 A15(Slot2)		-	0~11、 16~21	-	1	-	99999
03-56 P.582	數位輸出端子 A16(Slot2)		-	0~11、 16~21	-	1	-	99999
03-57 P.583	數位輸出端子 A17(Slot2)		-	0~11、 16~21	-	1	-	99999
03-58 P.584	外擴輸出端子正反邏輯 (Slot2)		-	0~255	-	1	-	0
03-59 P.585	監視本體數位輸入端子狀態		-	唯讀	-	唯讀	-	唯讀
03-60 P.586	監視本體和外擴 Slot3 數位 輸出端子狀態		-	唯讀	-	唯讀	-	唯讀
03-61 P.587	監視外擴 Slot2&3 數位輸入 端子狀態		-	唯讀	-	唯讀	-	唯讀
03-62 P.588	監視外擴 Slot2 輸出端子狀 態		-	唯讀	-	唯讀	-	唯讀
02-55 P.592	PT100 電壓準位 1		-	0~10.00V	-	0.01V	-	5
02-56 P.593	PT100 電壓準位 2		-	0~10.00V	-	0.01V	-	7
02-57 P.594	PT100準位 1 開始頻率		-	0~650.00 Hz	-	0.01Hz	-	0
02-58 P.595	啟動 PT100 準位 1 延遲時 間		-	0~6000s	-	1s	-	60
14-00 P.600	張力控制選擇參數		-	0~4	-	1	-	0

參數編號	名稱		設定範圍		設定單位		出廠預設值	
	SC3	SA3	SC3	SA3	SC3	SA3	SC3	SA3
14-01 P.601	捲曲模式		-	0、1	-	1	-	0
14-02 P.602	放卷反向收緊選擇		-	0、1	-	1	-	0
14-03 P.603	機械傳動比		-	0~300.00	-	0.01	-	1
14-04 P.604	張力設定源		-	0~2	-	1	-	0
14-05 P.605	張力設定		-	0~30000N	-	1N	-	0
14-06 P.606	最大張力		-	0~30000N	-	1N	-	0
14-07 P.607	零速張力提升		-	0~50.0%	-	0.1%	-	0
14-08 P.608	零速閾值		-	0~30.00Hz	-	0.01Hz	-	0
14-09 P.609	張力錐度		-	0~100.0%	-	.01%	-	0
14-11 P.610	卷徑計算方法選擇		-	0~3	-	1	-	0
14-13 P.611	最大卷徑		-	1~10000mm	-	1ms	-	500
14-14 P.612	卷軸直徑		-	1~10000mm	-	1ms	-	100
14-15 P.613	初始卷徑源		-	0、1	-	1	-	0
14-16 P.614	初始卷徑 1		-	1~10000mm	-	1mm	-	100
14-17 P.615	初始卷徑 2		-	1~10000mm	-	1mm	-	100
14-18 P.616	初始卷徑 3		-	1~10000mm	-	1mm	-	100
14-19 P.617	卷徑濾波時間		-	0~1000ms	-	1ms	-	0
14-20 P.618	卷徑當前值		-	0~10000mm	-	1mm	-	0
14-21 P.619	每圈脈衝數		-	0~60000	-	1	-	1
14-22 P.620	每層圈數		-	0~10000	-	1	-	1
14-23 P.621	材料厚度設定源		-	0、1	-	1	-	0
14-24 P.622	材料厚度 0		-	0.01~ 100.00mm	-	0.01mm	-	0.01
14-25 P.623	材料厚度 1		-	0.01~ 100.00mm	-	0.01mm	-	0.01

參數表

參數編號	名稱		設定範圍		設定單位		出廠預設值	
	SC3	SA3	SC3	SA3	SC3	SA3	SC3	SA3
14-26 P.624	材料厚度2		-	0.01~100.00mm	-	0.01mm	-	0.01
14-27 P.625	材料厚度3		-	0.01~100.00mm	-	0.01mm	-	0.01
14-28 P.626	最大厚度		-	0.01~100.00mm	-	0.01mm	-	1
14-29 P.627	線速度輸入源		-	0~2	-	1	-	0
14-30 P.628	最大線速度		-	0.1~6500.0m/min	-	0.1 m/min	-	1000
14-31 P.629	計算R最低線速度		-	0.1~6500.0m/min	-	0.1 m/min	-	200
14-32 P.630	線上顯示線速度值		-	0~6500.0 m/min	-	0.1 m/min	-	0
05-18 P.631	慣量自學習設定T1		-	0~P.632%	-	0.1%	-	30
05-19 P.632	慣量自學習設定T2		-	P.631~100.0%	-	0.1%	-	60
14-33 P.633	機械慣量補償係數		-	0~65535	-	1	-	0
14-34 P.634	材料密度		-	0~60000 kg/m ³	-	1 kg/m ³	-	0
14-35 P.635	材料寬度		-	0~60000mm	-	1mm	-	0
14-36 P.636	摩擦補償係數		-	0~50.0%	-	0.1%	-	0
14-37 P.637	斷料自動檢測功能		-	0、1	-	1	-	0
14-38 P.638	自動檢測最低速度		-	0.1~6500.0m/min	-	0.1 m/min	-	200
14-39 P.639	自動檢測誤差範圍		-	0.1~50.0%	-	0.1%	-	10
14-40 P.640	自動檢測判斷延時		-	0.1~60.0s	-	0.1s	-	2
08-20 P.641	比例增益P2		-	0.1%~200.0%	-	0.1%	-	20
08-21 P.642	積分時間I2		-	0~60.00s	-	0.01s	-	1
08-22 P.643	微分時間D2		-	0~10000ms	-	1	-	0
08-23 P.644	PID參數自動調整		-	0~3	-	1	-	0
14-41 P.645	預驅動速度增益		-	-50.0%~50.0%	-	0.1%	-	0
14-42 P.646	預驅動轉矩提升		-	-50.0%~50.0%	-	0.1%	-	0
14-43 P.647	預驅動延遲時間		-	0~65535ms	-	1	-	0
14-12 P.650	厚度計算法來計算卷徑時的卷徑記憶控制		-	0、1	-	1	-	0

參數編號	名稱		設定範圍		設定單位		出廠預設值	
	SC3	SA3	SC3	SA3	SC3	SA3	SC3	SA3
14-10 P.654	錐度補償修正量		—	0~10000mm	—	1	—	0
14-44 P.656	線速度設定源		—	0~2	—	1	—	0
14-45 P.657	線速度設定		—	0~6500.0 m/min	—	0.1 m/min	—	0
10-40 P.700	VF 分離的電壓源		—	0、1	—	1	—	0
10-41 P.701	VF 分離的電壓數位設定		—	50Hz/60Hz : 0~440V/ 0~220V	—	1V	—	按電壓
10-42 P.702	VF 分離的電壓加速時間		—	0~1000.0s	—	0.1s	—	0
10-43 P.703	VF分離的電壓減速時間		—	0~1000.0s	—	0.1s	—	0
10-44 P.704	VF 分離停機方式選擇		—	0、1	—	1	—	0
06-21 P.705	低電壓準位		—	155~220V :220V機種	—	1V	—	155
				310~440V :440V機種				310
06-22 P.706	回生制動動作準位		—	205~400V :220V機種	—	1V	—	360
				410~800V :440V機種				720
06-23 P.707	電壓失速準位		—	205~400V :220V機種	—	1V	—	380
				410~800V :440V機種				760
06-24 P.708	電容壽命檢測		—	0、1	—	1	—	0
06-25 P.709	電解電容壽命檢測準位		—	205~400V :220V機種	—	1V	—	100
				410~800V :440V機種				
06-26 P.710	異常信號		—	0、1	—	1	—	0
08-24 P.711	PID 目標量濾波時間		—	0~650.00s	—	0.01s	—	0
08-25 P.712	PID 回饋量濾波時間		—	0~60.00s	—	0.01s	—	0
08-26 P.713	PID 輸出量濾波時間		—	0~60.00s	—	0.01s	—	0
08-27 P.714	PID 偏差控制極限		—	0~100.00%	—	0.01%	—	0
08-28 P.715	積分分離屬性		—	0、1	—	1	—	0
08-29 P.716	積分分離點		—	0~100.00%	—	0.01%	—	50
08-30 P.717	PID 微分限幅		—	0~100.00%	—	0.01%	—	0.1

參數表

參數編號	名稱		設定範圍		設定單位		出廠預設值	
	SC3	SA3	SC3	SA3	SC3	SA3	SC3	SA3
08-31 P.718	PID 輸出正向偏差極限		-	0~100.00%	-	0.01%	-	100
08-32 P.719	PID 輸出反向偏差極限		-	0~100.00%	-	0.01%	-	100
08-33 P.720	PID 參數切換動作選擇		-	0、1	-	1	-	0
08-34 P.721	PID 參數切換偏差下限		-	0~100.00%	-	0.01%	-	20
08-35 P.722	PID 參數切換偏差上限		-	0~100.00%	-	0.01%	-	80
08-36 P.723	PID 斷線動作選擇 1		-	0、1	-	1	-	1
08-39 P.726	PID 停機運算動作選擇		-	0、1	-	1	-	0
08-40 P.727	PID 允許反轉動作選擇		-	0、1	-	1	-	0
08-41 P.728	PID 反向積分限幅		-	0~100.0%	-	0.1%	-	0
08-42 P.729	PID 最小輸出頻率		-	0~10.00Hz	-	0.01Hz	-	0
06-44 P.740	E1		-	唯讀	-	唯讀	-	唯讀
06-45 P.741	E2		-	唯讀	-	唯讀	-	唯讀
06-46 P.742	E3		-	唯讀	-	唯讀	-	唯讀
06-47 P.743	E4		-	唯讀	-	唯讀	-	唯讀
06-48 P.744	E5		-	唯讀	-	唯讀	-	唯讀
06-49 P.745	E6		-	唯讀	-	唯讀	-	唯讀
06-50 P.746	E7		-	唯讀	-	唯讀	-	唯讀
06-51 P.747	E8		-	唯讀	-	唯讀	-	唯讀
06-52 P.748	E9		-	唯讀	-	唯讀	-	唯讀
06-53 P.749	E10		-	唯讀	-	唯讀	-	唯讀
06-54 P.750	E11		-	唯讀	-	唯讀	-	唯讀
06-55 P.751	E12		-	唯讀	-	唯讀	-	唯讀
06-56 P.752	E1 異警時的輸出頻率		-	唯讀	-	唯讀	-	唯讀
06-57 P.753	E1 異警時的輸出電流		-	唯讀	-	唯讀	-	唯讀

參數編號	名稱		設定範圍		設定單位		出廠預設值	
	SC3	SA3	SC3	SA3	SC3	SA3	SC3	SA3
06-58 P.754	E1 異警時的輸出電壓		—	唯讀	—	唯讀	—	唯讀
06-59 P.755	E1 異警時的溫升累計率		—	唯讀	—	唯讀	—	唯讀
06-60 P.756	E1 異警時的 PN電壓		—	唯讀	—	唯讀	—	唯讀
06-61 P.757	E1 異警時變頻器的已運轉時間		—	唯讀	—	唯讀	—	唯讀
06-62 P.758	E1 異警時變頻器的運行狀態字		—	唯讀	—	唯讀	—	唯讀
06-63 P.759	E1 異警時的年月		—	唯讀	—	唯讀	—	唯讀
06-64 P.760	E1 異警時的日時		—	唯讀	—	唯讀	—	唯讀
06-65 P.761	E1 異警時的分秒		—	唯讀	—	唯讀	—	唯讀
06-70 P.766	E2 異警時的輸出頻率		—	唯讀	—	唯讀	—	唯讀
06-71 P.767	E2 異警時的輸出電流		—	唯讀	—	唯讀	—	唯讀
06-72 P.768	E2 異警時的輸出電壓		—	唯讀	—	唯讀	—	唯讀
06-73 P.769	E2 異警時的溫升累計率		—	唯讀	—	唯讀	—	唯讀
06-74 P.770	E2 異警時的 PN電壓		—	唯讀	—	唯讀	—	唯讀
06-75 P.771	E2 異警時變頻器的已運轉時間		—	唯讀	—	唯讀	—	唯讀
06-76 P.772	E2 異警時變頻器的運行狀態字		—	唯讀	—	唯讀	—	唯讀
06-77 P.773	E2 異警時的年月		—	唯讀	—	唯讀	—	唯讀
06-78 P.774	E2 異警時的日時		—	唯讀	—	唯讀	—	唯讀
06-79 P.775	E2 異警時的分秒		—	唯讀	—	唯讀	—	唯讀
07-15 P.800	CANopen從站地址		—	0~127	—	1	—	0
07-16 P.801	CANopen速率		—	0~5	—	1	—	0
07-17 P.802	CANopen 通訊狀態		—	0~5	—	1	—	0
07-18 P.803	CANopen 控制狀態		—	0~4、7、13-14	—	1	—	0
15-00 P.900	用戶登記參數 1		0~321	0~1299	1		99999	
15-01 P.901	用戶登記參數 2		0~321	0~1299	1		99999	

參數表

參數編號	名稱		設定範圍		設定單位		出廠預設值	
	SC3	SA3	SC3	SA3	SC3	SA3	SC3	SA3
15-02 P.902	用戶登記參數 3		0~321	0~1299	1		99999	
15-03 P.903	用戶登記參數 4		0~321	0~1299	1		99999	
15-04 P.904	用戶登記參數 5		0~321	0~1299	1		99999	
15-05 P.905	用戶登記參數 6		0~321	0~1299	1		99999	
15-06 P.906	用戶登記參數 7		0~321	0~1299	1		99999	
15-07 P.907	用戶登記參數 8		0~321	0~1299	1		99999	
15-08 P.908	用戶登記參數 9		0~321	0~1299	1		99999	
15-09 P.909	用戶登記參數 10		0~321	0~1299	1		99999	
15-10 P.910	用戶登記參數 11		0~321	0~1299	1		99999	
15-11 P.911	用戶登記參數 12		0~321	0~1299	1		99999	
15-12 P.912	用戶登記參數 13		0~321	0~1299	1		99999	
15-13 P.913	用戶登記參數 14		0~321	0~1299	1		99999	
15-14 P.914	用戶登記參數 15		0~321	0~1299	1		99999	
15-15 P.915	用戶登記參數 16		0~321	0~1299	1		99999	
15-16 P.916	用戶登記參數 17		0~321	0~1299	1		99999	
15-17 P.917	用戶登記參數 18		0~321	0~1299	1		99999	
15-18 P.918	用戶登記參數 19		0~321	0~1299	1		99999	
15-19 P.919	用戶登記參數 20		0~321	0~1299	1		99999	
00-25 P.990	參數模式設定		0、1		1		0	
00-02 P.996	異警記錄清除		00-02:0~6(1) P.996:0、1		1		0	
00-02 P.997	變頻器重置		00-02:0~6(2) P.997:0、1		1		0	
00-02 P.998	參數還原為預設值		00-02:0~6(3) P.998:0、1		1		0	
00-02 P.999	部分參數還原預設值		00-02:4~6 P.999:1~3		1		0	

Global Sales Network

FA Distributor



士林變頻器



士林電機
Shihlin Electric

- | | | | |
|---------------------------------|--|--|--|
| <input type="checkbox"/> 總公司 | 台北市中山北路六段88號16樓
T. +886-2-2834-2662 F. +886-2-2836-6187 | <input type="checkbox"/> 台中分公司 | 台中市西屯區台灣大道四段1338號
T. +886-4-2461-0466 F. +886-4-2461-0468 |
| <input type="checkbox"/> 自動化事業處 | 新竹縣新豐鄉中崙村7鄰234號
T. +886-3-599-5111 F. +886-3-590-7173 | <input type="checkbox"/> 台南分公司 | 台南縣永康市永大路三段439號
T. +886-6-201-8979 F. +886-6-201-7079 |
| <input type="checkbox"/> 台北分公司 | 台北市長安東路一段9號3樓
T. +886-2-2541-9822 F. +886-2-2521-3636 | <input type="checkbox"/> 高雄分公司 | 高雄市三民區中華二路250號
T. +886-7-316-0228 F. +886-7-316-0226 |
| <input type="checkbox"/> 新竹分公司 | 新竹縣新豐鄉中崙村7鄰234號
T. +886-3-590-5200 F. +886-3-590-2167 |  諮詢專線 | 0800-524045 (免付費)  手機請打 |

0800-524045 (免付費) | 03-599-5111#434 (需付費)